

JVC



MAGNÉTOSCOPE À CASSETTE

HR-VP653U (Hi-Fi)

HR-VP453U (Monophonique)

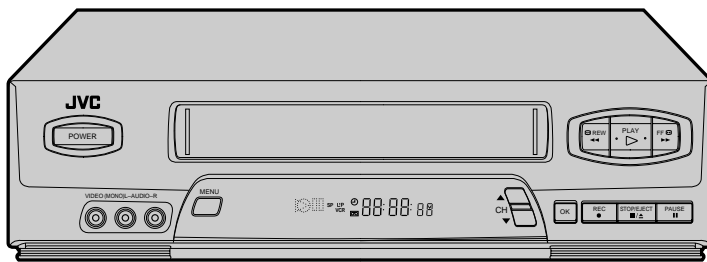

VHS

Hi-Fi

SQPB

VCRplus+

Easy Taping.

MOVIE▶▶ADVANCE™

Les illustrations du magnétoSCOPE apparaissant dans ce manuel d'instructions sont du HR-VP653U.

MANUEL D'INSTRUCTIONS

Pour l'usage du client:

Entrer ci-dessous le numéro de modèle et le numéro de série qui sont situés sur l'arrière du coffret. Conserver cette information pour une référence ultérieure.

Numéro de modèle _____

Numéro de série _____

Cher client,

Nous vous remercions pour l'achat du magnétoscope à cassette VHS JVC. Avant son utilisation, veuillez lire les informations pour votre sécurité et les précautions de sécurité indiquées dans les pages suivantes pour assurer une utilisation sûre de votre nouveau magnétoscope.

PRÉCAUTIONS



ATTENTION
RISQUE D'ÉLECTROCUTION
NE PAS OUVRIR



ATTENTION: POUR ÉVITER TOUT RISQUE D'ÉLECTROCUTION, NE PAS RETIRER LE CAPOT (OU L'ARRIÈRE). AUCUNE PIÈCE INTÉRIEURE N'EST À REGLER PAR L'UTILISATEUR. SE RÉFÉRER À UN AGENT QUALIFIÉ EN CAS DE PROBLÈME.



Le symbole de l'éclair à l'intérieur d'un triangle équilatéral est destiné à alerter l'utilisateur sur la présence d'une "tension dangereuse" non isolée dans le boîtier du produit. Cette tension peut être suffisante pour provoquer l'électrocution de personnes.



Le point d'exclamation à l'intérieur d'un triangle équilatéral est destiné à alerter l'utilisateur sur la présence d'opérations d'entretien importantes au sujet desquelles des renseignements se trouvent dans le manuel d'instructions.

AVERTISSEMENT:
POUR ÉVITER LES RISQUES D'INCENDIE OU D'ÉLECTROCUTION, NE PAS EXPOSER L'APPAREIL À LA PLUIE NI À L'HUMIDITÉ.

ATTENTION:

Ce magnétoscope ne doit être utilisé que sur du courant alternatif en 120 V~, 60 Hz. Afin d'éviter tout risque d'incendie ou d'électrocution, NE PAS utiliser d'autres sources d'alimentation électrique.

CAUTION:

TO PREVENT ELECTRIC SHOCK, MATCH WIDE BLADE OF PLUG TO WIDE SLOT, FULLY INSERT.

ATTENTION:

POUR ÉVITER LES CHOCS ÉLECTRIQUES, INTRODUIRE LA LAME LA PLUS LARGE DE LA FICHE DANS LA BORNE CORRESPONDANTE DE LA PRISE ET POUSSER JUSQU'AU FOND.

Remarque destinée à l'installateur du système CATV:

Cet encadré est destiné à attirer l'attention de l'installateur du système CATV sur l'article 820-40 du NEC qui donne des instructions concernant la mise à la terre correcte et qui, en particulier, insiste sur le fait que le câble de mise à la terre doit être relié au système de mise à la terre de l'immeuble, le plus près possible du point d'entrée du câble.

ATTENTION:

Des changements ou modifications non approuvés par JVC peuvent annuler le droit de l'utilisateur à faire fonctionner l'appareil.

Ne pas respecter les précautions suivantes peut produire des dommages au magnétoscope, à la télécommande ou à la cassette.

1. NE PAS placer le magnétoscope . . .

- ... dans un endroit sujet à des températures extrêmes ou à l'humidité.
- ... en plein soleil.
- ... dans un endroit poussiéreux.
- ... dans un endroit où des champs magnétiques puissants sont générés.
- ... sur une surface qui n'est pas stable ou sujette aux vibrations.

2. NE PAS boucher les trous d'aération du magnétoscope.**3. NE PAS poser d'objets lourds sur le magnétoscope ou sur la télécommande.****4. NE PAS poser d'objets susceptibles de se renverser sur le dessus du magnétoscope ou de la télécommande.****5. ÉVITER des chocs violents au magnétoscope pendant son transport.******CONDENSATION DE L'HUMIDITÉ**

L'humidité dans l'air se condensera sur le magnétoscope quand vous le transportez d'une pièce froide à une pièce chaude, ou sous des conditions de très forte humidité, comme des gouttelettes d'eau qui se forment à la surface d'un verre rempli d'un liquide froid. La condensation de l'humidité sur le tambour de têtes causera des dommages à la bande. Dans les cas où la condensation de l'humidité peut se produire, laissez l'alimentation mise pendant quelques heures pour que le magnétoscope devienne sec avant d'introduire une cassette.

****A PROPOS DU NETTOYAGE DES TÊTES**

L'accumulation de poussières et d'autres particules sur les têtes vidéo peut rendre l'image de lecture brouillée ou interrompue. Bien contacter le revendeur JVC le plus proche si de tels problèmes se produisent.

VCR Plus+ et PlusCode sont des marques de Gemstar Development Corporation.

Le système VCR Plus+ est fabriqué sous licence de Gemstar Development Corporation.

DBS™ est une marque déposée de DIRECTV, Inc., un département de GM Hughes Electronics. PRIMESTAR est une marque de service déposée de Primestar Partners, L.P. DISH Network™ est une marque déposée de Echostar Communications Corporation.

MOVIE ADVANCE™ est une marque de SRT, Inc. Une invention de Jerry Iggulden sous licence en association avec Arthur D. Little Enterprises, Inc. (HR-VP653U uniquement)



- Les cassettes portant la marque "VHS" (ou "S-VHS") peuvent être utilisées avec ce magnétoscope. Toutefois, l'enregistrement S-VHS n'est pas possible avec ce modèle.
- Ce modèle dispose de la fonction SQPB (S-VHS QUASI PLAYBACK) qui rend possible la lecture des enregistrements S-VHS avec la résolution VHS normale.
- Le VHS HQ est compatible avec le matériel VHS existant.
- Comme société ENERGY STAR®, JVC a déterminé que ce produit ou modèle de produit est conforme aux directives ENERGY STAR® pour le rendement énergétique.

CONSIGNES DE SÉCURITÉ IMPORTANTES

L'énergie électrique peut effectuer de nombreuses fonctions utiles. Mais un usage incorrect peut causer une éventuelle électrocution ou des risques d'incendie. Cet appareil a été conçu et fabriqué pour garantir votre propre sécurité. Pour ne pas anéantir les sécurités incorporées, observez les règles de base suivantes pour son installation, utilisation et entretien.

ATTENTION:

Suivre et respecter tous les avertissements et instructions marqués sur votre produit et dans son mode d'emploi. Pour votre sécurité, lire avant son utilisation toutes les consignes de sécurité et le mode d'emploi et conserver cette brochure pour une référence ultérieure.

INSTALLATION

1. Mise à la terre et polarisation

(A) Votre produit peut être équipé d'une fiche secteur polarisée (une fiche ayant une lame plus grande que l'autre). Cette fiche ne rentrera dans la prise secteur seulement que d'une seule façon. C'est un élément de sécurité.

Si vous ne pouvez pas introduire complètement la fiche dans la prise, essayez de retourner la fiche. Si la fiche ne rentre toujours pas, contacter votre électricien pour remplacer votre prise obsolète. Ne pas anéantir l'objectif de sécurité de la fiche polarisée.

(B) Votre produit peut être équipé d'une fiche de mise à la terre à 3 fils, une fiche ayant une troisième broche (de mise à la terre). Cette fiche rentre seulement dans une prise secteur avec terre. C'est un élément de sécurité.

Si vous ne pouvez pas introduire la fiche dans la prise, contacter votre électricien pour remplacer votre prise obsolète. Ne pas anéantir l'objectif de sécurité de la fiche avec mise à la terre.

2. Sources d'alimentation

Faire fonctionner votre appareil seulement à partir du type de source d'alimentation indiqué sur la plaquette indicatrice. Si vous n'êtes pas sûr du type d'alimentation de votre intérieur, consulter votre revendeur d'appareils ou la compagnie locale d'électricité. Si votre appareil est prévu pour fonctionner sur piles, batteries ou sur d'autres sources, se reporter au manuel d'instructions.

3. Surcharge

Ne pas surcharger des prises de courant murales, des cordons prolongateurs ni des prises de courant commodes. Tout ceci peut conduire à une électrocution ou à un risque d'incendie.

4. Protection du cordon d'alimentation

Les cordons d'alimentation doivent être placés pour ne pas marcher dessus ni les serrer par des objets placés sur ou contre eux. Faire attention aux cordons à fiches, aux prises de courant commodes, et à l'endroit où ils sortent de l'appareil.

5. Ventilation

Des fentes et des ouvertures dans le coffret sont prévues pour la ventilation. Pour garantir un fonctionnement fiable de l'appareil et le protéger contre une surchauffe, ces ouvertures ne doivent pas être bouchées ou recouvertes.

- Ne pas boucher les ouvertures en plaçant l'appareil sur un lit, un canapé, une couverture ou sur d'autres surfaces similaires.
- Ne pas placer l'appareil dans une installation incorporée comme dans une bibliothèque ou une baie à moins qu'une ventilation correcte soit prévue ou que ce soit conforme aux instructions du fabricant.

6. Montage sur un mur ou au plafond

Le produit doit être monté sur un mur ou au plafond seulement comme le recommande le fabricant.

INSTALLATION D'ANTENNE

1. Mise à la terre de l'antenne extérieure

Si une antenne extérieure ou un système câblé est raccordé au produit, s'assurer que l'antenne ou le système câblé est mis à la terre pour offrir une protection contre des surtensions et l'accumulation de charges statiques. L'article 810 du Code Électrique National (NEC), ANSI/NFPA 70, fournit des informations sur la mise à la terre correcte du mât et la structure support, la liaison d'un fil d'entrée d'antenne à un appareil de décharge d'antenne, la taille des conducteurs de terre, la position de l'appareil de décharge d'antenne, le raccordement aux piquets de terre et les conditions requises pour le piquet de terre.

2. Foudre

Pour plus de protection pour ce produit pendant un orage, ou quand il reste inutilisé pour une longue période, le débrancher de la prise secteur et débrancher l'antenne ou le système câblé. Ceci prévient des dommages au produit causés par la foudre ou des surtensions sur le secteur.

3. Lignes électriques

Un système d'antenne extérieure ne doit pas être situé à proximité des lignes électriques aériennes ou d'autres circuits électriques ou d'éclairage électrique, ou d'où il pourrait tomber sur de tels circuits ou lignes. En installant un système d'antenne extérieure, une attention extrême doit être prise pour ne pas toucher de telles lignes électriques, un contact avec elles peut être fatal.

EXEMPLE DE MISE A LA TERRE D'ANTENNE SELON LES INSTRUCTIONS DU CODE ÉLECTRIQUE NATIONAL, ANSI/NFPA 70

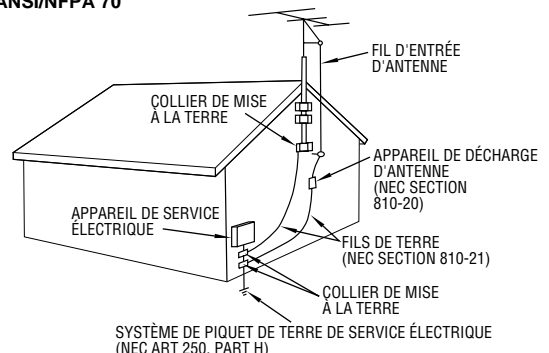

NEC - CODE ÉLECTRIQUE NATIONAL

UTILISATION

1. Accessoires

Pour éviter des blessures:

- Ne pas placer ce produit sur un chariot, un support, un trépied ou une table instables. Il pourrait tomber, causant des blessures sérieuses à un enfant ou à un adulte, en endommageant sérieusement l'appareil.
- Utiliser seulement avec un chariot, un support, un trépied ou une table recommandés par le fabricant ou vendus avec le produit.
- Utiliser un accessoire de montage recommandé par le fabricant et suivre les instructions du fabricant pour tout montage de l'appareil.
- Ne pas faire rouler un chariot avec de petites roulettes dans des seuils ou sur des carpettes entassées.

2. Combinaison produit et chariot

La combinaison d'un appareil et d'un chariot doit être déplacée avec précaution. Des arrêts brutaux, une force excessive, et des surfaces irrégulières peuvent faire basculer l'appareil et le chariot.

AVERTISSEMENT SUR LES
CHARIOTS PORTABLES
(Symbole fourni par RETAC)



3. Eau et humidité

Ne pas utiliser ce produit près de l'eau - par exemple, près d'une baignoire, d'un lavabo, d'un évier de cuisine ou d'une installation de lavage, dans un endroit humide, ou près d'une piscine ou d'endroits semblables.

4. Entrée d'objet et de liquide

Ne jamais pousser des objets de toute sorte dans ce produit par les ouvertures, ils pourraient toucher des points sous tension dangereux ou court-circuiter des pièces, ce qui pourrait causer une électrocution ou un incendie. Ne jamais verser de liquide quelconque sur le produit.

5. Fixations

Ne pas utiliser des fixations non recommandées par le fabricant de ce produit, elles pourraient présenter des risques.

6. Nettoyage

Débrancher ce produit de la prise secteur avant le nettoyage. Ne pas utiliser de nettoyeurs liquides ou aérosols. Utiliser un tissu humide pour le nettoyage.

7. Chaleur

Le produit doit être éloigné des sources de chaleur comme des radiateurs, bouches de chaleurs, appareils de chauffage, et d'autres produits (comprenant les amplificateurs) qui produisent de la chaleur.

DÉPANNAGE

1. Dépannage

Si votre produit ne fonctionne pas correctement ou montre un net changement dans ses performances et que vous ne pouvez pas revenir à un fonctionnement normal en suivant la procédure détaillée du mode d'emploi, n'essayez pas de réparer par vous-mêmes, ouvrir ou démonter les capots peut vous exposer à des tensions dangereuses ou à d'autres dangers. Confier toutes les réparations à du personnel de service qualifié.

2. Dommages nécessitant une réparation

Débrancher le produit de la prise secteur et confier toutes les réparations à du personnel de service qualifié dans les conditions suivantes:

- Quand le cordon secteur ou la fiche est endommagé.
- Si un liquide a coulé, ou si des objets sont tombés dans le produit.
- Si le produit a été exposé à la pluie ou l'eau.
- Si le produit ne fonctionne pas normalement en suivant le mode d'emploi. Ne régler que les commandes qui sont indiquées dans le mode d'emploi, un mauvais réglage des autres commandes peut causer des dommages et demandera souvent un long travail par un technicien qualifié pour remettre le produit dans son fonctionnement normal.
- Si le produit est tombé ou si le coffret a été endommagé.
- Si le produit montre un net changement dans ses performances - ceci indique le besoin d'un dépannage.

3. Pièces de remplacement

Si des pièces de remplacement sont nécessaires, être sûr que le technicien de service a utilisé des pièces de remplacement spécifiées par le fabricant ou ont les mêmes caractéristiques que les pièces d'origine. Des remplacements non autorisés peuvent causer un incendie, une électrocution ou d'autres accidents.

4. Contrôle de sécurité

Après tout dépannage ou réparation de ce produit, demander au technicien de service d'effectuer les tests de sécurité pour s'assurer que le produit est dans un état de fonctionnement sûr.

COMMENT UTILISER CE MANUEL D'INSTRUCTIONS

- Toutes les sections principales et les sous-sections sont indiquées dans le sommaire à la page 5. L'utiliser en cherchant des informations sur une procédure ou une caractéristique particulière.
- L'index aux pages 48 à 51 catalogue les termes fréquemment utilisés, et le numéro de la page dans laquelle ils sont utilisés ou expliqués dans le manuel. Cette section décrit également les commandes et les connecteurs sur les panneaux avant et arrière, le panneau d'affichage avant et la télécommande.
- Le renvoi signale une référence à une autre page pour des instructions ou des informations complémentaires.
- Les touches de fonctionnement nécessaires pour les diverses procédures sont clairement indiquées par l'utilisation d'illustrations au début de chaque section principale.

AVANT D'INSTALLER VOTRE NOUVEAU MAGNÉTOSCOPE . . .

. . . veuillez lire les sections/parties énoncées ci-dessous.

- "Précautions" à la page 2
- "Consignes de sécurité importantes" aux pages précédentes

I NSTALLATION DE VOTRE NOUVEAU
MAGNÉSCOPE 6

Raccordements de base 6

R ÉGLAGES INITIAUX 8

Plug & Play 8

Langue 10

Horloge 11

Préparatifs 11

Semi-automatique 12

Manuel 13

Synthétiseur 14

Régler les canaux recevables 14

Ajouter ou éliminer un canal 15

L ECTURE ET ENREGISTREMENT
SIMPLES 16

Lecture simple 16

Enregistrement simple 17

F ONCTIONS DE LECTURE ET
D'ENREGISTREMENT 18

Fonctions de lecture 18

Arrêt sur image/lecture image par image 18

Ralenti/ralenti inverse 18

Recherche à vitesse variable/lecture inverse 18

Recherche à grande vitesse 19

Recherche de saut 19

Recherche indexée 19

Instant ReView 20

Alignement manuel 20

Stabilisateur vidéo 21

Lecture répétée 22

Remise à zéro du compteur 22

Indicateur de position de bande 22

Mémoire de la fonction suivante 22

Surimpression 23

Sélection de la piste son (HR-VP653U uniquement) 24

Movie Advance (HR-VP653U uniquement) 25

Étalonnage vidéo actif 26

Préparatifs 26

Enregistrement 27

Lecture 27

Fonctions d'enregistrement 28

Regarder un programme pendant

l'enregistrement d'un autre 28

Afficher la durée d'enregistrement écoulée 28

Stéréo et SAP (Second Programme Audio)

(HR-VP653U uniquement) 29

Pour enregistrer des programmes SAP

(HR-VP653U uniquement) 29

E NREGISTREMENT PAR
MINUTERIE 30

Programmation de la minuterie

VCR Plus+ 30**Réglage VCR Plus+** 32**Programmation Express de la minuterie** 34

Vérifier, annuler et corriger des programmes 36

Minuterie automatique SP→EP 37

Minuterie automatique 37

Minuterie d'arrêt (ITR) 38**M** ONTAGE 39

Montage vers un autre magnéscope 39

Montage à partir d'un camescope ou d'un
autre magnéscope 40**F** ONCTIONS SPÉCIFIQUES 41

Télécommande multimarque TV 41

Télécommande multimarque pour

adaptateur de TV câblée 42

Télécommande multimarque pour

récepteur DBS 43

Commande de deux magnétoscopes JVC 44

Verrouillage enfant 44

E N CAS DE DIFFICULTÉS 45

Alimentation 45

Transport de bande 45

Lecture 45

Enregistrement 45

Enregistrement par minuterie 46

Autres problèmes 46

Q UESTIONS ET RÉPONSES 47

Lecture 47

Enregistrement 47

Enregistrement par minuterie 47

I NDEX 48

Terminologie 48

Vue de face 49

Vue de derrière 50

Panneau d'affichage avant 50

Télécommande 51

C ARACTÉRISTIQUES TECHNIQUES 52

Raccordements de base

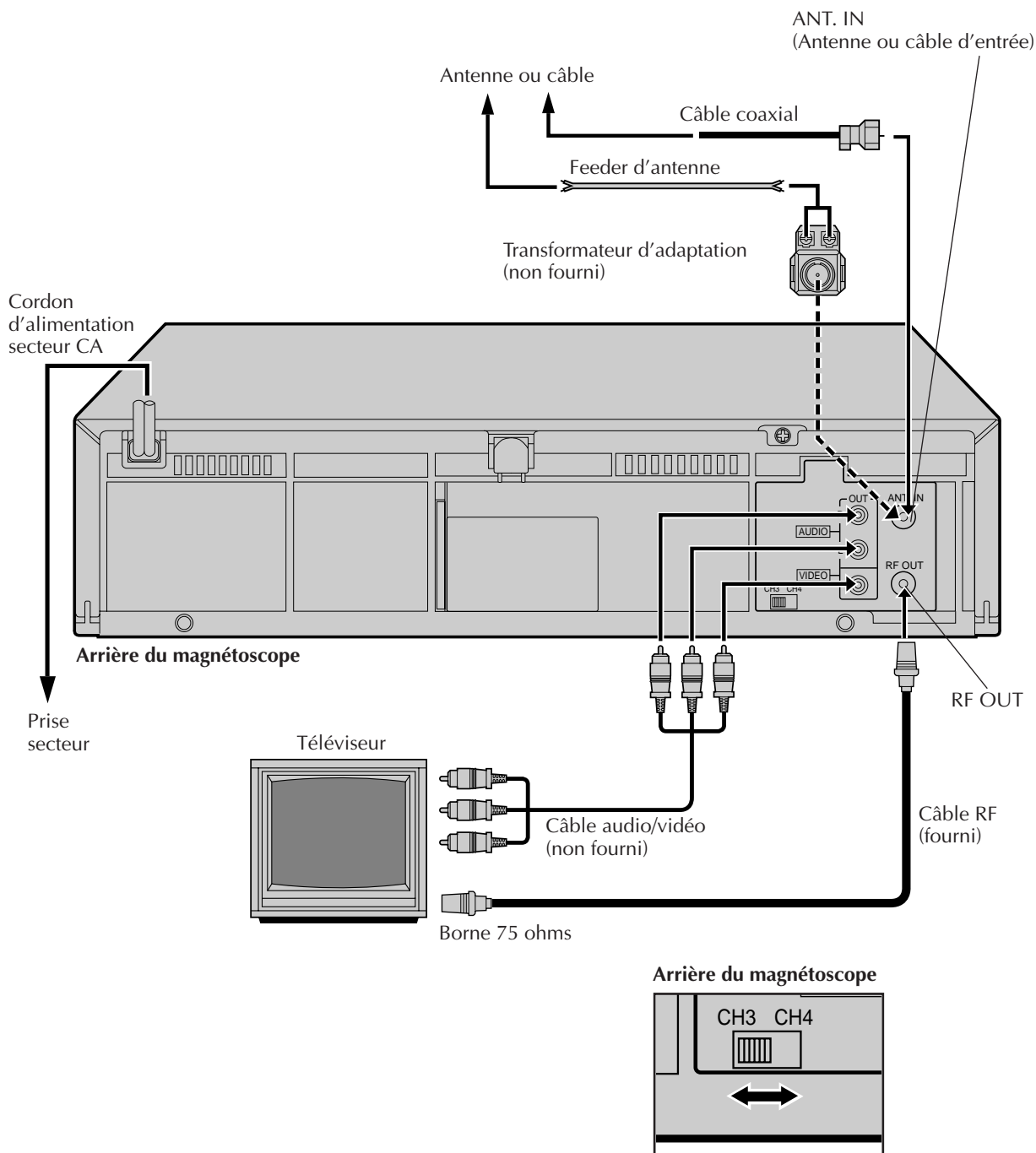

1 VÉRIFIER LE CONTENU

S'assurer que l'emballage contient tous les accessoires indiqués dans "CARACTÉRISTIQUES TECHNIQUES" (☞ p. 52).

2 TROUVER UNE PLACE POUR LE MAGNÉTOSCOPE

Poser le magnéscope sur une surface horizontale stable.

3 RACCORDER LE MAGNÉTOSCOPE AU TÉLÉVISEUR

La méthode de raccordement que vous utilisez dépend du type de téléviseur que vous disposez.

Raccordement RF

- Pour le raccordement à un téléviseur SANS bornes d'entrée AV . . .
 - a- Débrancher l'antenne TV du téléviseur.
 - b- Raccorder le câble d'antenne TV à la prise ANT. IN sur l'arrière du magnéscope.
 - c- Raccorder le câble RF fourni entre la prise RF OUT sur l'arrière du magnéscope et la borne d'antenne du téléviseur. Régler le téléviseur sur CH3 ou CH4 correspondant au réglage du commutateur CH3-CH4 sur l'arrière du magnéscope.

Raccordement AV

- Pour le raccordement à un téléviseur avec bornes d'entrée AV . . .
 - a- Raccorder l'antenne, le magnéscope et le téléviseur comme montré dans l'illustration.
 - b- Raccorder un câble Audio/Vidéo entre les prises AUDIO OUT et VIDEO OUT sur l'arrière du magnéscope et les prises d'entrée AV sur le téléviseur. Régler votre téléviseur dans son mode d'entrée vidéo ou le mode d'entrée A/V. Se référer au manuel d'instructions du téléviseur.

Pour les personnes disposant du HR-VP453U:

Si votre téléviseur a des connecteurs AUDIO IN L et R, raccorder le magnéscope au connecteur L.

4 BRANCHER LE MAGNÉTOSCOPE À UNE SOURCE D'ALIMENTATION

Brancher la fiche d'alimentation sur une prise de courant CA.

- L'horloge et le syntonisateur seront réglés automatiquement si l'antenne est branchée et quand le secteur est raccordé au magnéscope. (☞ p. 8). (Si avant de mettre en marche le magnéscope "Auto" ou "CH" est affiché sur le panneau d'affichage avant, l'horloge et les canaux du syntonisateur sont en cours de réglage automatique. Avant de mettre en marche le magnéscope, attendre que l'heure soit affichée sur le panneau d'affichage avant.)

5 DERNIERS PRÉPARATIFS POUR L'UTILISATION

Mettre le magnéscope en marche et sélectionner le canal VCR (3 ou 4) en réglant le commutateur sur l'arrière du magnéscope comme montré dans l'illustration. Vous pouvez alors effectuer la lecture simple (☞ p. 16) ou l'enregistrement simple (☞ p. 17).

REMARQUES:

- Le canal VCR est le canal sur lequel le téléviseur va sortir les signaux vidéo et audio du magnéscope. Le commutateur CH3-CH4 sur l'arrière du magnéscope règle le canal VCR sur CH3 ou CH4.
- Le commutateur CH3-CH4 est pré-réglé sur la position CH3. Régler sur CH4 si CH3 est utilisé pour la diffusion dans votre région et régler le canal sur le téléviseur pour correspondre au réglage du commutateur CH3-CH4.
- Si le raccordement RF au téléviseur est utilisé, en commutant du mode VCR à TV et du mode TV à VCR, il peut être nécessaire de changer de canal sur le téléviseur pour obtenir une bonne qualité d'image.
- Même si vous utilisez des câbles AV pour raccorder votre magnéscope à votre téléviseur, vous devez également le raccorder en utilisant le câble RF. Ce qui vous assure de pouvoir enregistrer un programme pendant que vous en regardez un autre (☞ p. 28).
- Pour une identification complète du panneau arrière du magnéscope, se reporter à l'index (VUE DE DERRIÈRE ☞ p. 50).

Plug & Play

Réglage automatique de l'horloge/réglage automatique du syntonisateur

ATTENTION

Si vous utilisez un adaptateur de TV câblée, la fonction Plug & Play ne fonctionnera pas; réglez manuellement l'horloge et les canaux du syntonisateur. (☞ p. 11 à 15)

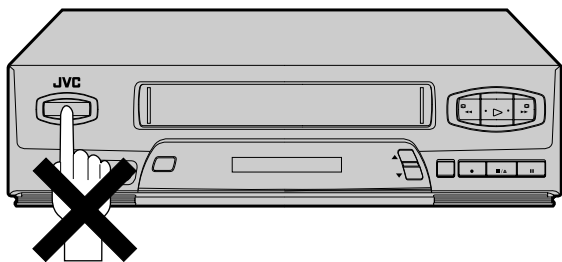

IMPORTANT

- Ne pas appuyer sur des touches du magnétoscope ou de la télécommande pendant le réglage rapide (Plug & Play).
- Si Plug & Play est effectué avec succès, il n'y a pas besoin d'effectuer les procédures de réglage de l'horloge (☞ p. 11) et du syntonisateur (☞ p. 14). Si, toutefois, vous voulez ajouter ou éliminer des canaux, se référer à "Ajouter ou éliminer un canal" à la page 15.

La fonction "Plug & Play" (réglage rapide) règle automatiquement l'horloge et les canaux du syntonisateur quand l'alimentation est d'abord raccordée au magnétoscope. Le câble d'antenne doit être branché pour le réglage rapide.

L'heure et la date peuvent être réglées automatiquement à partir de données supplémentaires de réglage de l'horloge qui sont transmises par l'un des canaux normaux de télédiffusion. Nous appelons ce canal TV le "Canal Principal" et c'est un canal PBS dans votre région.

1

EFFECTUER PLUG & PLAY

Raccorder le câble d'antenne au magnétoscope (☞ p. 6). Puis brancher la fiche d'alimentation du magnétoscope sur une prise de courant. Ne pas mettre le magnétoscope en marche. L'horloge et les canaux du syntonisateur seront réglés automatiquement.

REMARQUES:

- Le réglage automatique de l'horloge est effectué en premier. La fonction de réglage automatique de l'horloge balaie tous les canaux reçus par votre magnétoscope pour trouver le canal principal puis règle l'horloge. "Auto" clignote sur le panneau d'affichage avant pendant le réglage automatique de l'horloge.
- Le réglage automatique des canaux est effectué après. La fonction de réglage automatique des canaux balaie tous les canaux recevables par votre magnétoscope. Elle affecte alors automatiquement chaque canal recevable aux touches **CH ▲▼ (+/-)**. Elle saute les canaux non recevables. Pendant le réglage automatique des canaux, les numéros de canaux sont affichés comme ils sont scrutés et réglés.
- Lorsque Plug & Play s'est terminé avec succès, l'heure correcte est affichée.
- Si une heure incorrecte ou "-- : --" apparaît sur le panneau d'affichage, regarder "Que faire si Plug & Play n'a pas réussi" à la page suivante.

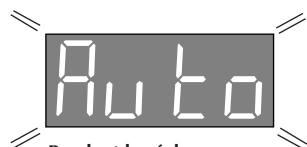

Pendant le réglage automatique de l'horloge "Auto" clignote.



Pendant le réglage automatique des canaux
Les numéros de canaux sont affichés comme ils sont scrutés et réglés.



Plug & Play terminé
L'heure courante (comprenant AM/PM) est affichée.

* Si une heure incorrecte ou "-- : --" apparaît sur le panneau d'affichage, regarder "Que faire si Plug & Play n'a pas réussi" à la page suivante.

INFORMATION

- Si "AUTO HORLOGE" est réglé sur "MARCHE" sur l'écran de réglage de l'horloge à la page 12, l'horloge sera ajustée automatiquement par le canal PBS toutes les heures sur les heures (sauf pour 11:00 PM, minuit, 1:00 AM et 2:00 AM) par des données de réglage de l'horloge du canal PBS qui arrivent. (Cet ajustement automatique de l'horloge ne peut seulement être effectué que quand l'alimentation du magnétoscope est coupée. L'horloge sera ajustée en se basant sur l'heure affichée sur le magnétoscope, pas sur l'heure réelle.) Le réglage par défaut de "AUTO HORLOGE" est "MARCHE".
- Si le soutien mémoire fait défaut à cause d'une panne de courant ou parce que le cordon secteur du magnétoscope a été débranché, le réglage rapide sera effectué lorsque l'alimentation est refournie au magnétoscope.

Que faire si Plug & Play n'a pas réussi

- Si une heure incorrecte est affichée sur le panneau d'affichage avant, vous pouvez recevoir les données de réglage d'un canal PBS d'une zone horaire adjacente, ou d'un canal PBS incorrect d'un système de TV câblée. Dans ce cas, effectuer la procédure de réglage semi-automatique (☞ p. 12) ou de réglage manuel (☞ p. 13) de l'horloge. Le réglage automatique des canaux a déjà commencé, et n'a pas besoin d'être refait.
- Si "--:--" apparaît sur l'affichage, votre câble d'antenne peut ne pas être raccordé au magnétoscope ou il peut ne pas y avoir de signal d'un canal PBS disponible dans votre région. S'assurer que le câble d'antenne est raccordé correctement. Puis mettre en marche et couper l'alimentation du magnétoscope, le mode de réglage rapide sera automatiquement réactivé et "Auto" sera affiché sur le panneau avant du magnétoscope. Si Plug & Play n'est pas effectué mais si le câble d'antenne est raccordé correctement, effectuer la procédure de réglage manuel de l'horloge (☞ p. 13). Le réglage automatique des canaux n'a alors pas eu lieu, par conséquent veuillez aussi effectuer la procédure "Régler les canaux recevables" (☞ p. 14).

Langue

Mettre en marche le téléviseur et sélectionner le canal VCR 3 ou 4 (ou le mode AV).

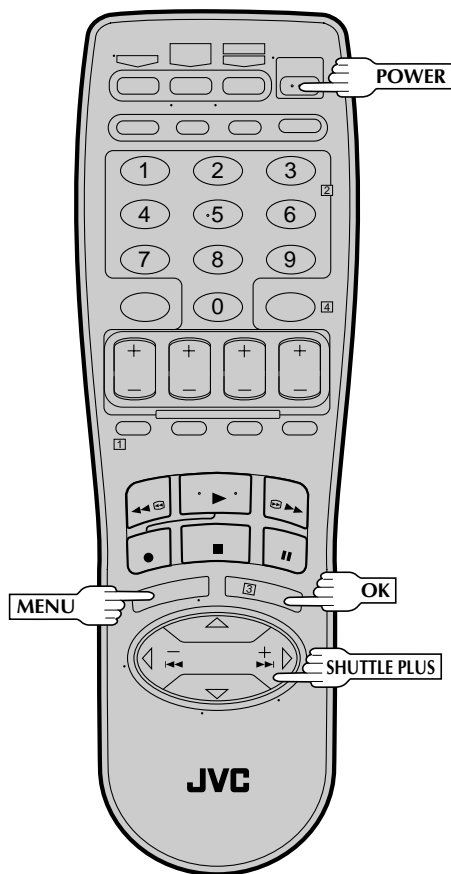
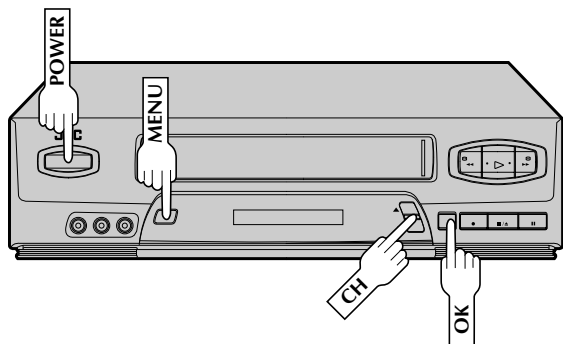

Ce magnéscope vous offre la possibilité de visionner des messages sur écran en anglais, en espagnol ou en français (mais pas les messages surimprimés sur l'image TV). Sélectionnez la langue de votre choix en utilisant cette procédure. Le réglage par défaut est l'anglais.

1 METTRE EN MARCHÉ LE MAGNÉSCOPE

Appuyer sur **POWER**.

2 AVOIR ACCÈS À L'ÉCRAN DU MENU

Appuyer sur **MENU**.

3 AVOIR ACCÈS À L'ÉCRAN DE RÉGLAGE INITIAL

Sur l'écran de menu principal, déplacer la barre illuminée (flèche) sur "INITIAL SET" en appuyant sur **CH ▲▼** ou sur **SHUTTLE PLUS ▲▼**, puis sur **OK** ou **SHUTTLE PLUS ▷**.

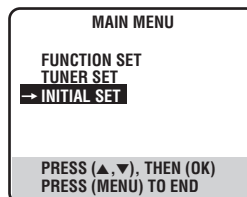

4 SÉLECTIONNER LA LANGUE

Déplacer la barre illuminée (flèche) sur "LANGUAGE" en appuyant sur **CH ▲▼** ou sur **SHUTTLE PLUS ▲▼**, puis sur **OK** ou **SHUTTLE PLUS ▷** pour sélectionner la langue désirée.



5 REVENIR À L'ÉCRAN NORMAL

Appuyer sur **MENU**.

Horloge

Mettre en marche le téléviseur et sélectionner le canal VCR 3 ou 4 (ou le mode AV).

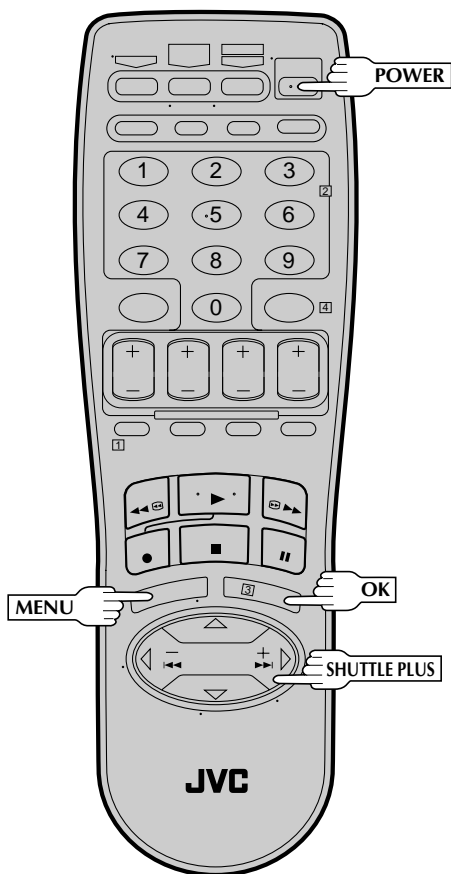
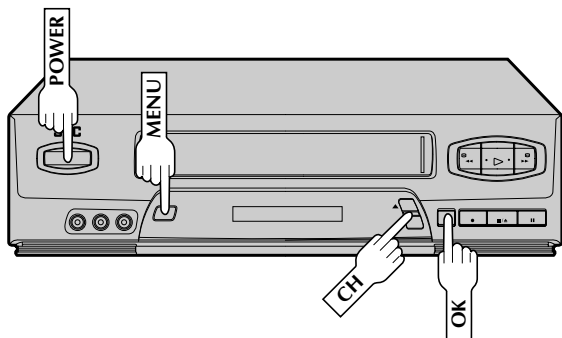

Effectuer le réglage de l'horloge seulement si l'horloge n'a pas été réglée correctement par le réglage rapide ("Plug & Play") ou si vous utilisez un adaptateur de TV câblée. Accéder à l'écran de réglage de l'horloge pour effectuer la procédure de réglage semi-automatique ou manuel de l'horloge. Chaque procédure commence à partir de l'étape 5. Si vous utilisez un adaptateur de TV câblée, régler l'horloge manuellement. (☞ p. 13)

Préparatifs

1 METTRE EN MARCHÉ LE MAGNÉTOSCOPE

Appuyer sur **POWER**.

2 AVOIR ACCÈS À L'ÉCRAN DU MENU

Appuyer sur **MENU**.

3 AVOIR ACCÈS À L'ÉCRAN DE RÉGLAGE INITIAL

Sur l'écran de menu principal, déplacer la barre illuminée (flèche) sur "RÉGLAGE INITIALE" en appuyant sur **CH ▲▼** ou sur **SHUTTLE PLUS ▲▼**, puis sur **OK** ou **SHUTTLE PLUS ▷**.



4 AVOIR ACCÈS À L'ÉCRAN DE RÉGLAGE DE L'HORLOGE

Déplacer la barre illuminée (flèche) sur "HORLOGE RÉGLÉ" en appuyant sur **CH ▲▼** ou sur **SHUTTLE PLUS ▲▼**, puis sur **OK** ou **SHUTTLE PLUS ▷**.



Semi-automatique

Vous pouvez changer manuellement le réglage du canal principal, du mode d'heure d'été ou de la zone horaire.

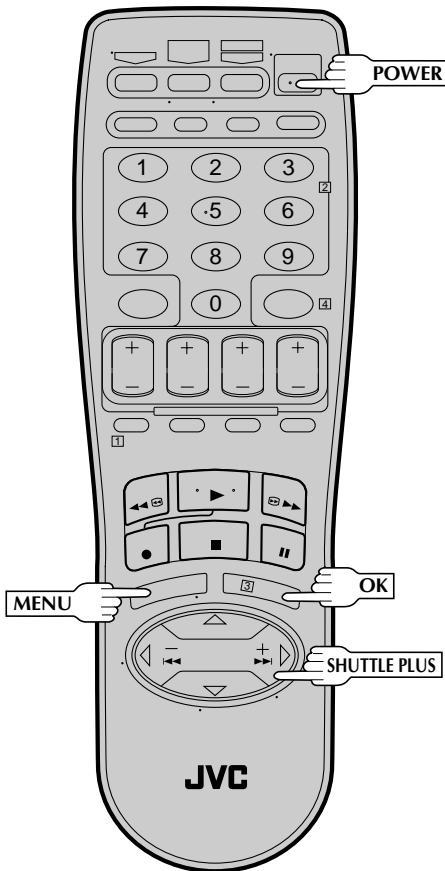
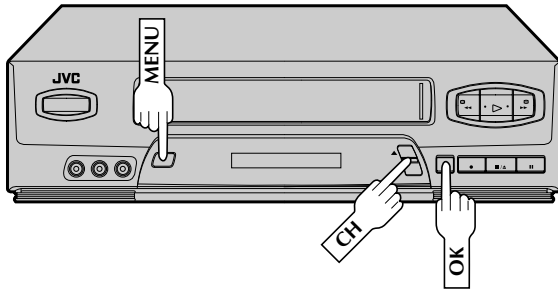

5

SÉLECTIONNER LE MODE

Sur l'écran de réglage de l'horloge, déplacer la barre illuminée (flèche) sur "AUTO HORLOGE" en appuyant sur **OK** ou **SHUTTLE PLUS** \triangleright et sélectionner "MARCHE" en appuyant sur **CH** \blacktriangle ou sur **SHUTTLE PLUS** \triangle .

HORLOGE RÉGLÉ			
HEURE	DATE	ANNÉE	
1:00PM	12/24	98	JEU
AUTO HORLOGE : MARCHE			
HÔTE CH	: AUTO(CABLE)		
D'HEURE D'ÉTÉ : AUTO			
TEMPS ZONE : AUTO			
APPUYEZ (\blacktriangle , \blacktriangledown) APRÈS (OK)			
APPUYEZ (MENU) POUR FINIR			

- a- Pour sélectionner le Canal Principal— étape 6
- b- Pour sélectionner le mode d'heure d'été — étape 7
- c- Pour sélectionner la zone horaire— étape 8

REMARQUE:

L'heure qui a été réglée précédemment sera effacée si le réglage "AUTO HORLOGE", "HÔTE CH", "D'HEURE D'ÉTÉ" ou "TEMPS ZONE" est changé.

6

SÉLECTIONNER LE CANAL PRINCIPAL

Vous pouvez sélectionner soit "AUTO", ou entrer un numéro de canal PBS. Déplacer la barre illuminée (flèche) sur "HÔTE CH" en appuyant sur **OK** ou **SHUTTLE PLUS** \triangleright , puis appuyer sur **CH** \blacktriangle ou sur **SHUTTLE PLUS** \triangle pour régler sur "AUTO" ou le numéro de canal PBS désiré.

REMARQUE:

Il y a des canaux PBS qui ne transmettent pas de données de réglage d'horloge.

7

SÉLECTIONNER LE MODE D'HEURE D'ÉTÉ

Vous avez trois choix:

- a- Sélectionner "AUTO" et le réglage de l'horloge de votre magnéto sera fait en fonction du signal venant du Canal Principal.
- b- Sélectionner "MARCHE" et le réglage sera fait à partir de l'horloge elle-même.
- c- Sélectionner "ARRÊT" si l'heure d'été ne s'applique pas dans votre cas.

Déplacer la barre illuminée (flèche) sur "D'HEURE D'ÉTÉ" en appuyant sur **OK** ou **SHUTTLE PLUS** \triangleright , puis sélectionner le mode désiré en appuyant sur **CH** \blacktriangle ou sur **SHUTTLE PLUS** \triangle .

**HEURE D'ÉTÉ AUTOMATIQUE

Cette fonction permet le réglage automatique de l'horloge du magnéto au début et à la fin de la période d'heure d'été.

Avec la fonction d'heure d'été automatique activée, . . .

. . . le premier dimanche d'avril à 2:00 AM, l'horloge est ajustée à 3:00 AM.

. . . le dernier dimanche d'octobre à 2:00 AM, l'horloge est ajustée à 1:00 AM.

8 SÉLECTIONNER LA ZONE HORAIRE

Vous pouvez sélectionner la zone automatiquement ou manuellement. Déplacer la barre illuminée (flèche) sur "TEMPS ZONE" en appuyant sur **OK** ou **SHUTTLE PLUS** ▷, puis sélectionner "AUTO" ou la zone horaire désirée en appuyant sur **CH** ▲▼ ou **SHUTTLE PLUS** Δ▽.

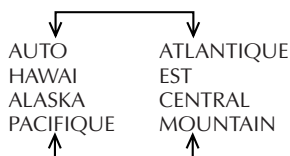

REMARQUE:

Si une heure incorrecte est affichée par le réglage rapide (Plug & Play), vous recevez peut-être les données de réglage de l'horloge d'un canal PBS d'une zone horaire adjacente ou d'un canal PBS incorrect du câble. Si vous sélectionnez "AUTO" dans l'étape 6, sélectionner manuellement la zone horaire correcte.

9 REVENIR À L'ÉCRAN NORMAL

Appuyer sur **MENU**.

IMPORTANT

Couper le magnétoscope après avoir effectué la procédure de réglage semi-automatique de l'horloge. "Auto" apparaîtra sur le panneau d'affichage avant lorsque l'horloge est en cours de réglage. L'heure courante apparaîtra automatiquement lorsque l'horloge est réglée.

Manuel

5 RÉGLER L'HEURE

Appuyer sur **CH** ▲▼ ou **SHUTTLE PLUS** Δ▽ jusqu'à ce que l'heure désirée apparaisse, puis appuyer sur **OK** ou **SHUTTLE PLUS** ▷.

- Maintenir appuyée **CH** ▲▼ ou **SHUTTLE PLUS** Δ▽ pour changer l'heure par saut de 30 minutes.
- Lorsque l'heure est entrée manuellement, "AUTO HORLOGE" sera réglé automatiquement sur "ARRET", puis "HÔTE CH" et "TEMPS ZONE" disparaîtront.

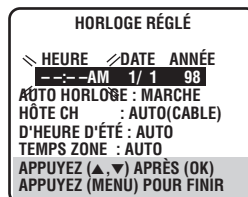

6 RÉGLER LA DATE

Appuyer sur **CH** ▲▼ ou **SHUTTLE PLUS** Δ▽ jusqu'à ce que la date désirée apparaisse, puis appuyer sur **OK** ou **SHUTTLE PLUS** ▷.

- Maintenir appuyée **CH** ▲▼ ou **SHUTTLE PLUS** Δ▽ pour changer la date par saut de 15 jours.

7 RÉGLER L'ANNÉE

Appuyer sur **CH** ▲▼ ou **SHUTTLE PLUS** Δ▽ jusqu'à ce que l'année désirée apparaisse, puis appuyer deux fois sur **OK** ou **SHUTTLE PLUS** ▷.

8 SÉLECTIONNER LE MODE D'HEURE D'ÉTÉ

Appuyer sur **CH** ▲▼ ou **SHUTTLE PLUS** Δ▽ pour sélectionner le mode désiré.

- Régler sur "MARCHÉ" pour que le réglage de l'horloge de votre magnétoscope se fasse sur l'horloge elle-même.
- Régler sur "ARRET" si l'heure d'été ne s'applique pas pour vous.

9 LANCER L'HORLOGE

Appuyer sur **MENU** et l'écran normal apparaît.

Pour faire des corrections

Appuyer sur **OK** ou **SHUTTLE PLUS** ▷ jusqu'à ce que l'item que vous voulez changer clignote, puis appuyer sur **CH** ▲▼ ou **SHUTTLE PLUS** Δ▽.

Syntonisateur

Mettre en marche le téléviseur et sélectionner le canal VCR 3 ou 4 (ou le mode AV).

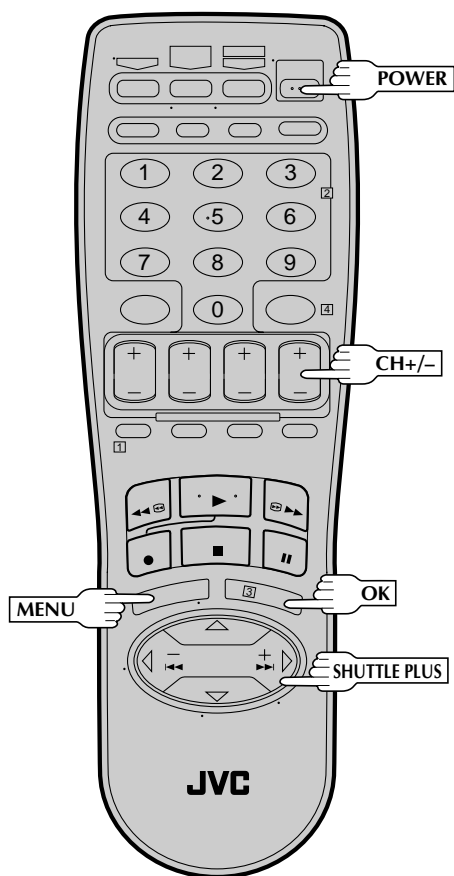
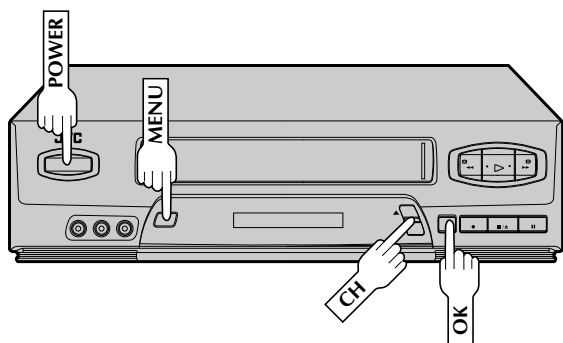

INFORMATION

Le magnétoscope détecte la bande (TV ou CABLE) et sélectionne automatiquement la bande correcte pendant le réglage automatique des canaux.
La bande sélectionnée sera affichée sur le côté droit de "BANDE" sur l'écran de réglage du syntonisateur.

Régler les canaux recevables

1 METTRE EN MARCHÉ LE MAGNÉTOSCOPE

Appuyer sur **POWER**.

2 AVOIR ACCÈS AU MENU SUR ÉCRAN

Appuyer sur **MENU**.

3 AVOIR ACCÈS À L'ÉCRAN DE RÉGLAGE DU SYNTONISATEUR

Déplacer la barre illuminée (flèche) sur "RÉGL. DU SYNTONISATEUR" en appuyant sur **CH ▲▼** ou **SHUTTLE PLUS ▲▼**, puis sur **OK** ou **SHUTTLE PLUS ▷**.



4 EFFECTUER LE RÉGLAGE AUTOMATIQUE DES CANAUX

Déplacer la barre illuminée (flèche) sur "RÉGL. AUTO DES CANAUX" en appuyant sur **CH ▲▼** ou **SHUTTLE PLUS ▲▼**, puis sur **OK** ou **SHUTTLE PLUS ▷**.



- Les canaux recevables dans votre région sont affectés automatiquement aux touches **CH ▲▼ (+/-)**, et les canaux non recevables sont sautés.



REMARQUES:

- A la fin du réglage automatique des canaux, "BALAYAGE COMPLÉTÉ" apparaît sur l'écran.
- Si le balayage n'a pas réussi, "BALAYAGE COMPLÉTÉ — AUCUN SIGNAL" apparaît sur l'écran. Vérifier les raccordements et recommencer.

5 REVENIR À L'ÉCRAN NORMAL

Appuyer sur **MENU**.

Ajouter ou éliminer un canal

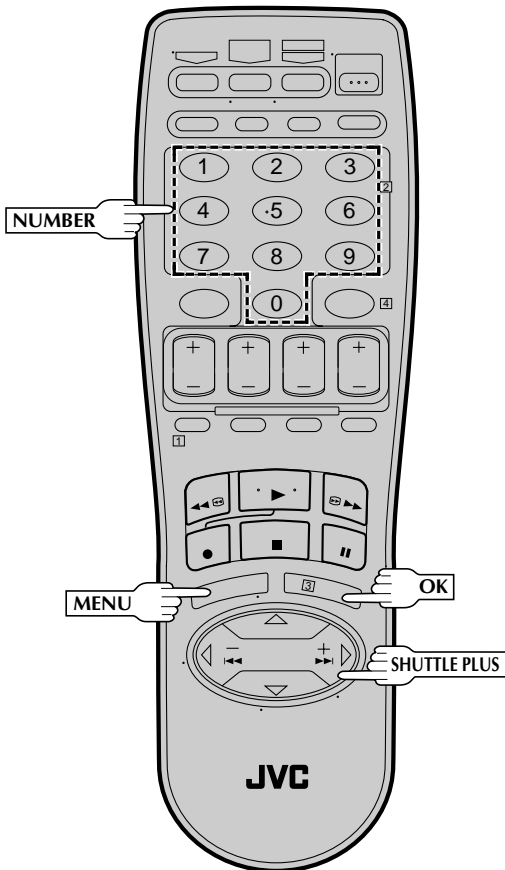
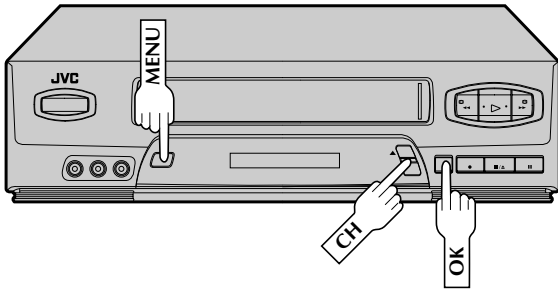

1 AVOIR ACCÈS AU MENU SUR ÉCRAN

Appuyer sur **MENU**.

2 AVOIR ACCÈS À L'ÉCRAN DE RÉGLAGE DU SYNTONISATEUR

Déplacer la barre illuminée (flèche) sur "RÉGL. DU SYNTONISATEUR" en appuyant sur **CH ▲▼** ou **SHUTTLE PLUS ▲▼**, puis sur **OK** ou **SHUTTLE PLUS ▷**.

3 AVOIR ACCÈS À L'ÉCRAN DE RÉGLAGE MANUEL DES CANAUX

Déplacer la barre illuminée (flèche) sur "RÉGL. MANU DES CANAUX" en appuyant sur **CH ▲▼** ou **SHUTTLE PLUS ▲▼**, puis sur **OK** ou **SHUTTLE PLUS ▷**.

RÉGL. DU SYNTONISATEUR

BANDE CABLE
RÉGL. AUTO DES CANAUX
→ RÉGL. MANU DES CANAUX

APPUYEZ (▲, ▼) APRÈS (OK)
APPUYEZ (MENU) POUR FINIR

4 AJOUTER OU SAUTER LE CANAL DÉSIRÉ

Entrer le numéro de canal en utilisant les touches **NUMBER** ou en appuyant sur **CH ▲▼** ou **SHUTTLE PLUS ▲▼**, puis appuyer sur **OK** ou **SHUTTLE PLUS ▷** pour sélectionner "AJOUTÉ" ou "SAUTER" comme nécessaire.

Répéter pour chaque canal que vous voulez ajouter ou sauter.

RÉGL. MANU DES CANAUX

TV
CANAL 45 AJOUTÉ

APPUYEZ LE NUMÉRO (0-9)
OU (▲, ▼) APRÈS (OK)
APPUYEZ (MENU) POUR FINIR

5 REVENIR À L'ÉCRAN NORMAL

Appuyer sur **MENU**.

Lecture simple

Mettre en marche le téléviseur et sélectionner le canal VCR 3 ou 4 (ou le mode AV).

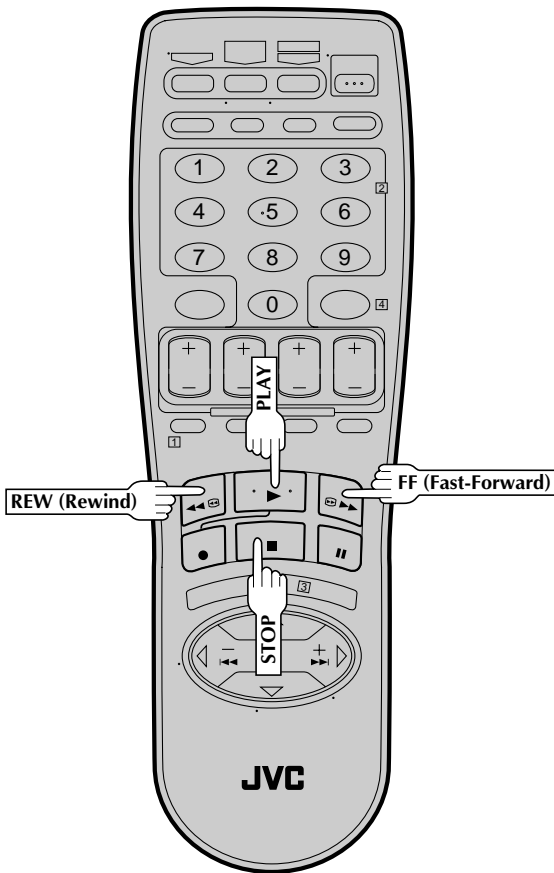
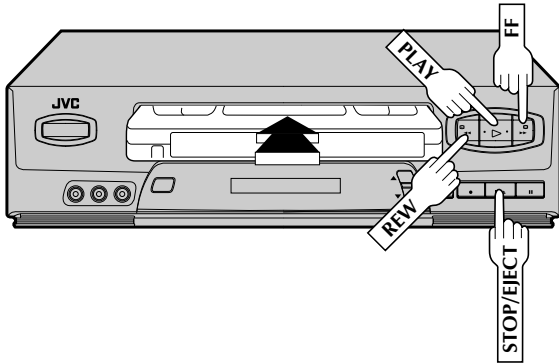

1

CHARGER UNE CASSETTE

S'assurer que la face de la cassette portant la fenêtre est en haut, que le côté arrière portant l'étiquette est face à vous et que la flèche sur le devant de la cassette est pointée vers le magnéscope. Ne pas appliquer trop de force pour l'introduction.

- L'alimentation du magnéscope est mise automatiquement.
- Le compteur est automatiquement remis à "0:00:00".
- Si la languette de sécurité d'enregistrement de la cassette a été retirée, la lecture commence automatiquement.

2

TROUVER LE DÉBUT DU PROGRAMME

Si la bande est avancée au delà du point de début, appuyer sur **REW**. Pour faire défiler en avant, appuyer sur **FF**.

3

COMMENCER LA LECTURE

Appuyer sur **PLAY**. "VIDEO CALIBRATION" apparaît sur l'écran quand "VIDÉO CALIBRA." est réglé sur "MARCHE" (☞ p. 26).

4

ARRÊTER LA LECTURE

Appuyer sur **STOP** ou **STOP/EJECT**. Puis appuyer sur **STOP/EJECT** pour retirer la cassette.

INFORMATION

Ce magnéscope dispose de la fonction SQPB (S-VHS QUASI PLAYBACK) qui vous permet de regarder des bandes enregistrées dans le format S-VHS avec la résolution VHS normale.

- La fonction SQPB n'offre pas la résolution du Super VHS.
- L'enregistrement S-VHS n'est pas possible avec ce magnéscope.

Cassettes utilisables

VHS standard
T-30 (ST-30**)
T-60 (ST-60**)
T-90
T-120 (ST-120**)
T-160 (ST-160**)
ST-210**

Compact VHS*
TC-20 (ST-C20**)
TC-30 (ST-C30**)
TC-40 (ST-C40**)

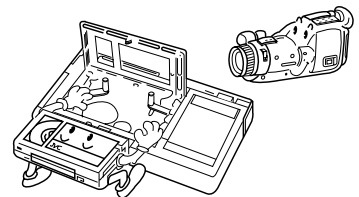

* Des enregistrements de caméscope VHS compact peuvent être lus sur ce magnéscope. Placer simplement la cassette enregistrée dans un adaptateur de cassette VHS et elle peut être utilisée comme toute cassette VHS de taille standard.

** Ce magnéscope peut enregistrer sur des cassettes VHS et Super VHS. Toutefois, il n'enregistrera que des signaux vidéo VHS standard.

Enregistrement simple

Mettre en marche le téléviseur et sélectionner le canal VCR 3 ou 4 (ou le mode AV).

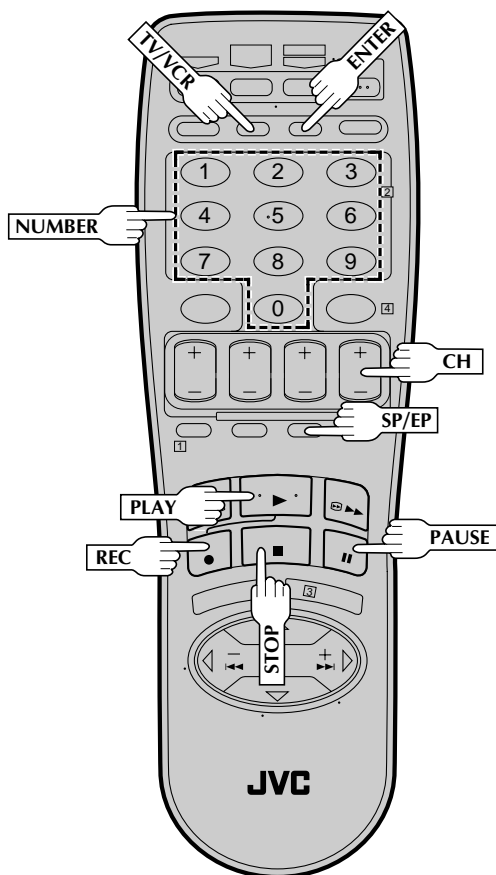
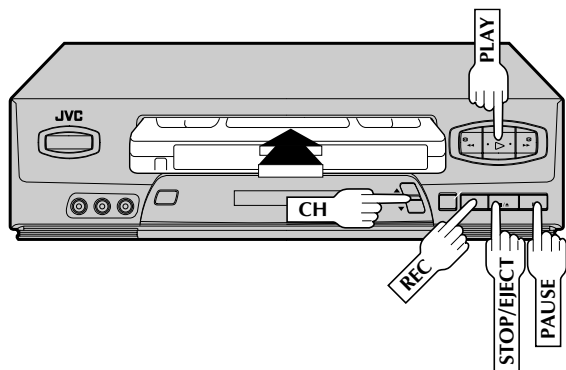

1

CHARGER UNE CASSETTE

S'assurer que la languette de sécurité d'enregistrement est intacte. Si ce n'est pas le cas, couvrir l'emplacement avec de la bande adhésive avant d'introduire la cassette.

2

SÉLECTIONNER LE CANAL À ENREGISTRER

Appuyer sur **CH ▲▼ (+/-)**. Ou appuyer sur les touches **NUMBER** appropriées puis sur **ENTER**. (Le canal change au bout de quelques secondes que vous appuyez sur **ENTER** ou pas.)

- Si vous utilisez le raccordement RF, en appuyant sur la touche **TV/VCR**, sélectionner le mode VCR pour visionner le programme à enregistrer.

3

RÉGLER LA VITESSE D'ENREGISTREMENT

Appuyer sur **SP/EP** pour régler la vitesse d'enregistrement.

4

COMMENCER L'ENREGISTREMENT

Appuyer sur **REC** et maintenir pressé en appuyant sur **PLAY** de la télécommande, ou appuyer sur **REC** sur le panneau avant du magnétoscope.

L'étalonnage vidéo actif prend place au début du premier enregistrement SP et du premier enregistrement EP après introduction de la cassette quand "VIDÉO CALIBRA." est réglé sur "MARCHE" (☞ p. 26).

5

FAIRE UNE PAUSE/REPRISE D'ENREGISTREMENT

Appuyer sur **PAUSE**. Appuyer sur **PLAY** pour reprendre l'enregistrement.

- Pendant le mode de pause d'enregistrement, vous pouvez changer le canal en utilisant les touches **CH ▲▼ (+/-)** ou **NUMBER**.

L'étalonnage vidéo actif n'a pas lieu si la vitesse de la bande est changée pendant le mode de pause d'enregistrement.

6

ARRÊTER L'ENREGISTREMENT

Appuyer sur **STOP** ou **STOP/EJECT**. Puis appuyer sur **STOP/EJECT** pour retirer la cassette.

Prévention d'effacement accidentel

- Pour éviter un enregistrement accidentel sur une cassette enregistrée, retirer sa languette de sécurité d'enregistrement. Pour enregistrer dessus plus tard, couvrir l'emplacement avec de la bande adhésive.

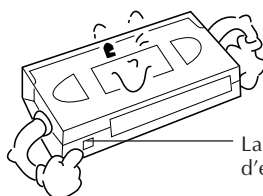

Languette de sécurité d'enregistrement

Fonctions de lecture

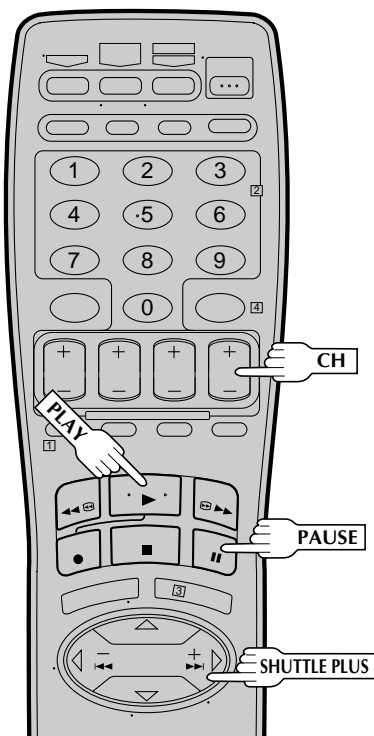
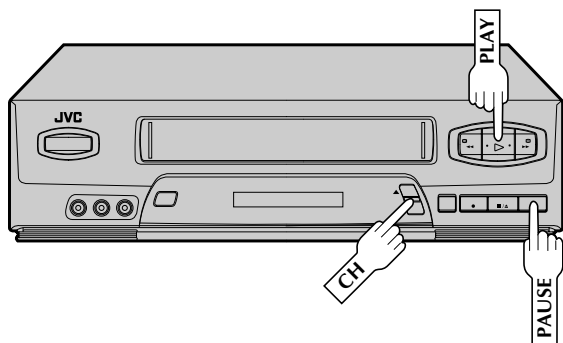

NOTE: Se référer à la suite pour les opérations décrites dans cette page.

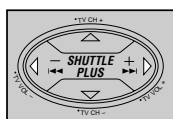

Inverse			Avant		
Recherche inverse 3 étapes	Lecture inverse	Ralenti inverse 5 étapes	Ralenti 5 étapes	Lecture	Recherche avant 4 étapes

Arrêt sur image/lecture image par image

FAIRE UNE PAUSE PENDANT LA LECTURE

1

Appuyer sur **PAUSE**. S'il y a des instabilités verticales, utiliser les touches **CH ▲ (+)** ou **▼ (-)** pour corriger l'image.

LIRE IMAGE PAR IMAGE

2

Appuyer plusieurs fois sur **PAUSE** pour avancer d'une image à la fois.

OU

Appuyer plusieurs fois sur **SHUTTLE PLUS ►►** pour la lecture image par image en avant ou sur **SHUTTLE PLUS ◄◄** pour la lecture image par image inverse.

Pour reprendre la lecture normale, appuyer sur **PLAY**.

Ralenti/ralenti inverse

PASSER EN LECTURE AU RALENTI

1

Pour le ralenti les mains libres, appuyer et relâcher sur **SHUTTLE PLUS ◄◄** pendant la lecture pour réduire la vitesse en sens avant. Continuer à appuyer et relâcher sur **SHUTTLE PLUS ◄◄** pour sélectionner les différents modes de ralenti, ralenti inverse, lecture inverse et recherche inverse.

OU

Pendant l'arrêt sur image, presser et maintenir **SHUTTLE PLUS ►►** pour le ralenti avant, ou presser et maintenir **SHUTTLE PLUS ◄◄** pour le ralenti inverse. Relâcher pour revenir en arrêt sur image.

OU

Pour le ralenti avant pendant l'arrêt sur image, continuer à appuyer sur **PAUSE** pendant plus de 2 secondes. Appuyer de nouveau sur **PAUSE** pour revenir en arrêt sur image.

Pour reprendre la lecture normale, appuyer sur **PLAY**.

Recherche à vitesse variable/lecture inverse

PASSER EN RECHERCHE À VITESSE VARIABLE

1

Pendant la lecture, appuyer momentanément sur **SHUTTLE PLUS ◄◄** ou **►►** pour sélectionner la vitesse de recherche.

- Pour augmenter la vitesse dans le sens avant, appuyer et relâcher plusieurs fois sur **►►** pour sélectionner les différents modes de recherche avant.
- Pour réduire la vitesse dans le sens avant, appuyer et relâcher sur **◄◄**.
- Pour lire au ralenti inverse, et en mode de lecture inverse, continuer à appuyer sur **◄◄** après sélection de tous les modes de ralenti avant.

Pour revenir en lecture normale, appuyer sur **PLAY**.

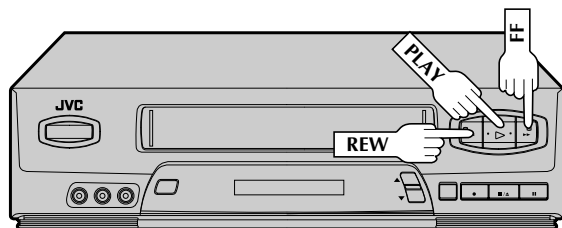

Recherche à grande vitesse

PASSER EN RECHERCHE À GRANDE VITESSE

1

Pendant la lecture ou en arrêt sur image, appuyer sur **FF** pour la recherche à grande vitesse avant, ou sur **REW** pour la recherche à grande vitesse inverse.

Pour reprendre la lecture normale, appuyer sur **PLAY**.

REMARQUE:

*Pendant la lecture ou en arrêt sur image, maintenir pressé **FF** ou **REW** pendant plus de 2 secondes pour des recherches courtes. Lorsque la touche est relâchée, la lecture normale reprend.*

Recherche de saut

PASSER DES SECTIONS NON VOULUES

1

Appuyer sur **SKIP SEARCH** de 1 à 4 fois pendant la lecture. Chaque pression lance une période de 30 secondes de lecture accélérée. La lecture normale reprend automatiquement.

REMARQUES:

- Pour revenir en lecture normale pendant la recherche de saut, appuyer sur **PLAY**.
- Si le menu de recherche apparaît, voir la page 25.

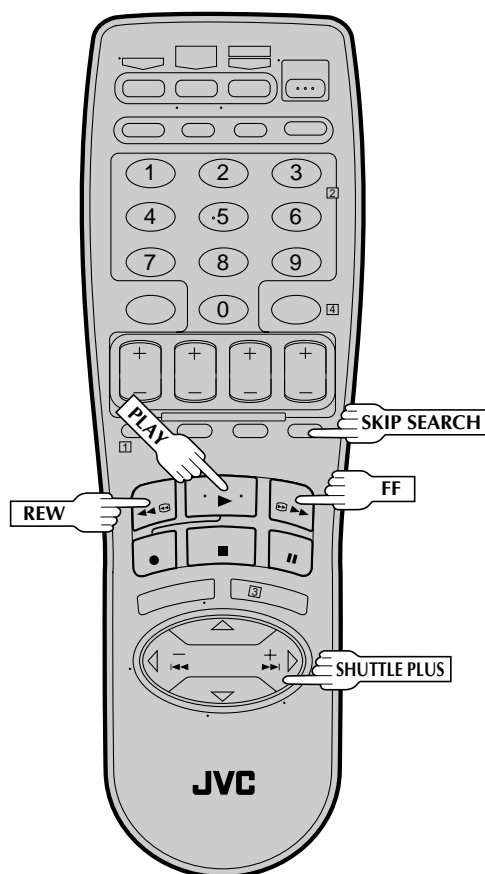

Recherche indexée

Des codes d'indexation sont placés sur la bande au début de chaque enregistrement. Vous pouvez trouver et lancer automatiquement la lecture à partir du début de tout enregistrement en utilisant la fonction de recherche indexée.

LANCER LA RECHERCHE

1

Alors que la bande est arrêtée, appuyer sur **SHUTTLE PLUS** ◀◀ ou ▶▶ (◀ or ▶).

AVOIR ACCÈS À UN CODE ÉLOIGNÉ

2

Pour accéder à un enregistrement situé 2 à 9 codes d'indexation plus loin, appuyer plusieurs fois sur **SHUTTLE PLUS** ◀◀ ou ▶▶ (◀ or ▶) jusqu'à ce que le nombre correct soit affiché sur l'écran (seulement si **SUPERPOSER** est réglé sur **MARCHE** (☑ p. 23). La lecture commence automatiquement quand l'enregistrement désiré est localisé.

- Si nécessaire, lorsque la lecture commence, appuyer sur **REW** ou **FF** pour trouver le tout début du programme désiré en recherche visuelle.

REMARQUE:

Un code d'indexation n'est pas placé sur la bande quand l'enregistrement est pausé puis repris.

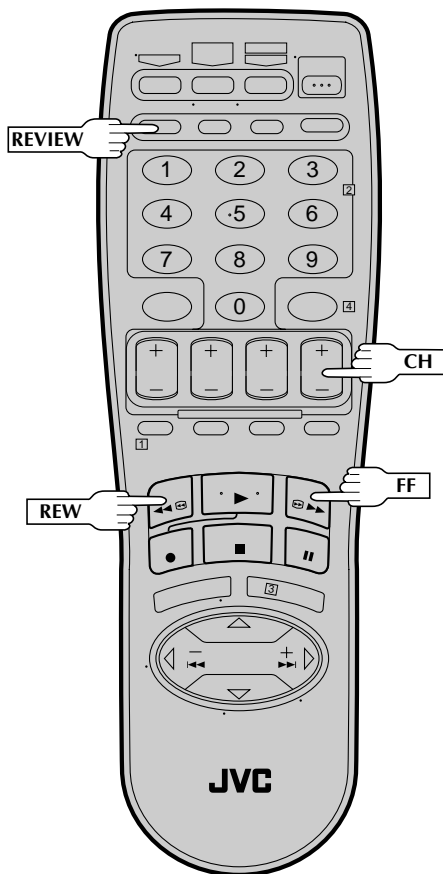
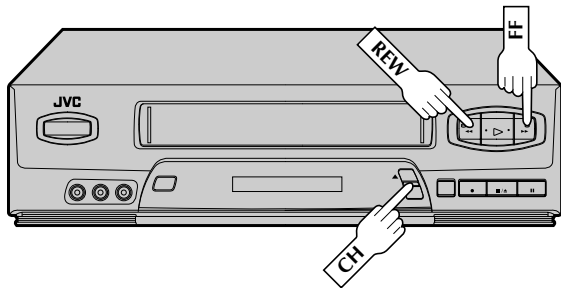

Instant ReView

A la pression d'une touche, vous pouvez mettre en marche votre magnétoscope, rembobiner la bande et commencer à visionner le programme le plus récemment enregistré par minuterie.

1 ACTIVER INSTANT REVIEW

Après s'être assuré que le mode de minuterie est à l'arrêt, appuyer sur **REVIEW**.

- L'alimentation est mise en marche et le magnétoscope recherche le code d'indexation indiquant le début du dernier programme enregistré par minuterie, puis commence automatiquement la lecture.
- Vous pouvez accéder à un programme de 2 à 9 codes d'indexation plus loin par rapport à la position courante sur la bande. Si, par exemple, vous avez 5 programmes enregistrés et que vous voulez regarder le 3ème, appuyer trois fois sur **REVIEW**.
- Si nécessaire, lorsque la lecture commence, appuyer sur **REW** ou **FF** pour trouver le tout début du programme désiré en recherche visuelle.
- Si la bande est déjà rembobinée lorsque **REVIEW** est pressée, la bande sera lue à partir du début. Il n'y aura pas de défilement rapide jusqu'à un point d'indexation.
- La fonction Instant Review marchera également si l'alimentation du magnétoscope est en marche.

Alignement manuel

Lorsque la lecture commence, la fonction d'alignement automatique du magnétoscope est engagée. Si des parasites d'alignement apparaissent dans l'image, vous pouvez forcer cette fonction et faire le réglage manuellement.

1 PASSER EN MODE D'ALIGNEMENT MANUEL

Pendant la lecture, appuyer simultanément sur les touches **CH▲** et **▼** en façade du magnétoscope pour annuler le mode d'alignement automatique et permettre le réglage en alignement manuel.

2 AJUSTER MANUELLEMENT L'ALIGNEMENT

Appuyer sur **CH▲ (+)** ou **▼ (-)** du panneau avant du magnétoscope ou de la télécommande. Appuyer légèrement pour un ajustement fin, ou appuyer et maintenir pour un ajustement grossier. Regarder l'écran et continuer à ajuster jusqu'à ce que la qualité optimale de l'image et du son soit obtenue.

3 REPASSER EN ALIGNEMENT AUTOMATIQUE

Appuyer simultanément sur les touches **CH▲** et **▼** en façade du magnétoscope.

- En repassant en alignement automatique, l'étalement vidéo est automatiquement activé.

REMARQUES:

- Pour obtenir une image fixe sans parasites, il peut être nécessaire d'ajuster l'alignement en lecture au ralenti puis de passer en pause.
- L'alignement manuel est possible pendant le ralenti les mains libres. Pendant le ralenti les mains libres, appuyer simplement sur **CH▲ (+)** ou **▼ (-)** sur le panneau avant du magnétoscope ou sur la télécommande pour ajuster l'alignement.

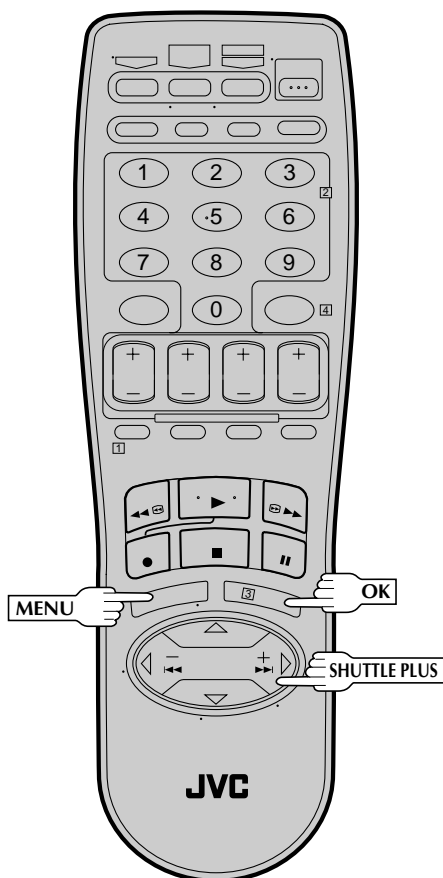
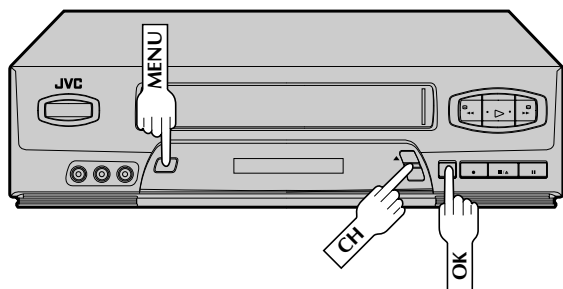

Stabilisateur vidéo

En activant le stabilisateur vidéo, vous pouvez corriger des vibrations verticales dans l'image en lisant des enregistrements EP instables qui ont été effectués sur un autre magnéto. Lorsque cette fonction est réglée sur "OUI", les vibrations verticales seront automatiquement corrigées.

* Le réglage par défaut est "NON".

1 AVOIR ACCÈS À L'ÉCRAN DU MENU PRINCIPAL

Appuyer sur MENU.

2 AVOIR ACCÈS À L'ÉCRAN DE RÉGLAGE DE FONCTION

Déplacer la barre illuminée (flèche) sur "FIXER FONCTION" en appuyant sur CH ▲▼ ou SHUTTLE PLUS ▲▼, puis appuyer sur OK ou SHUTTLE PLUS ▷.



3 ACTIVER LE STABILISATEUR VIDÉO

HR-VP453U		HR-VP653U	
FONCTIONS		FONCTIONS	
MINUTERIE AUTO.	ARRET	MINUTERIE AUTO.	ARRET
SUPERPOSER	MARCHE	SUPERPOSER	MARCHE
SP → EP MINUTERIE	ARRET	SP → EP MINUTERIE	ARRET
→ STABILISATEUR VIDEO	OUI	→ STABILISATEUR VIDEO	OUI
VIDEO CALIBRA.	MARCHE		PAGE SUIVANTE
APPUYEZ (▲, ▼) APRÈS (OK) APPUYEZ (MENU) POUR FINIR		APPUYEZ (▲, ▼) APRÈS (OK) APPUYEZ (MENU) POUR FINIR	

Déplacer la barre illuminée (flèche) sur "STABILISATEUR VIDEO" en appuyant sur CH ▲▼ ou SHUTTLE PLUS ▲▼, puis appuyer OK ou SUTTLE PLUS ▷ pour régler sur "OUI".

4 REVENIR À L'ÉCRAN NORMAL

Appuyer sur MENU.

REMARQUES:

- Quel que soit le réglage, cette fonction n'a pas d'effet avec les enregistrements SP, pendant l'enregistrement et pendant la lecture d'effets spéciaux.
- Lorsque vous avez fini de visionner la bande, bien remettre sur "NON".

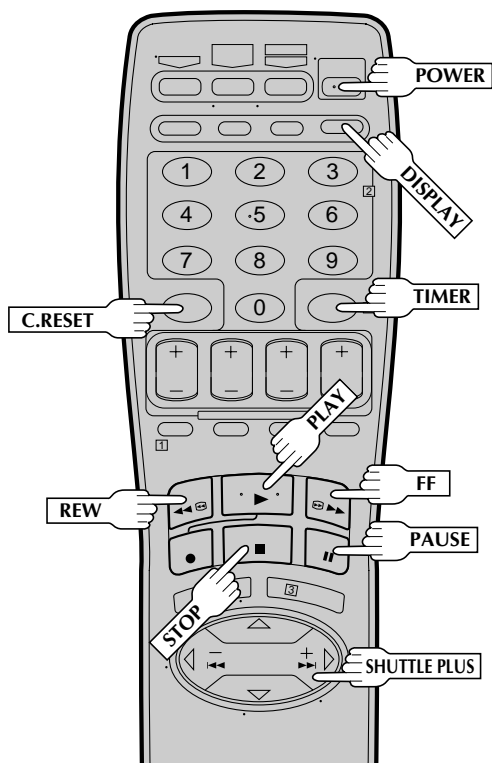
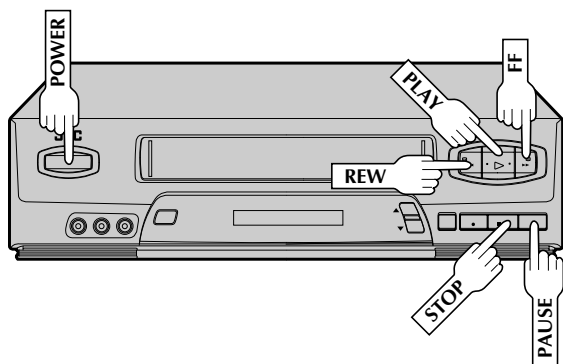

Mémoire de la fonction suivante

La mémoire de la fonction suivante "dit" au magnétoscope ce qu'il a à faire après le rembobinage de la bande. Avant de continuer, s'assurer que le magnétoscope est en mode d'arrêt.

- a- Pour le lancement automatique de la lecture après le rembobinage ...
... appuyer sur **REW**, puis appuyer sur **PLAY** dans les 2 secondes.
- b- Pour la coupure automatique de l'alimentation après le rembobinage ...
... appuyer sur **REW**, puis appuyer sur **POWER** dans les 2 secondes.
- c- Pour l'attente de minuterie automatique après le rembobinage ...
... Appuyer sur **REW**, puis appuyer sur **TIMER** dans les 2 secondes.

REMARQUE:

Il n'est pas possible de sélectionner les fonctions de minuterie automatique si la languette de sécurité est retirée.

Lecture répétée

1

LANCER LA RÉPÉTITION

Pendant la lecture, appuyer sur **PLAY** et maintenir pressé (jusqu'à ce que "▶" clignote sur le panneau d'affichage avant), puis relâcher.



- La bande entière est lue 50 fois.

2

ARRÊTER LA RÉPÉTITION

Appuyer sur **STOP** n'importe quand pour arrêter.

REMARQUE:

Appuyer sur **PLAY**, **REW**, **FF**, **PAUSE** ou **SHUTTLE PLUS** ◀◀ ou ▶▶ arrête également la lecture répétée.

Remise à zéro du compteur

1

REMETTRE LE COMPTEUR À ZÉRO

Appuyer sur **C.RESET**.

REMARQUE:

En appuyant sur la touche **DISPLAY**, vous pouvez changer l'affichage pour montrer la valeur du compteur, le numéro de canal ou l'heure de l'horloge. (Le numéro de canal n'est pas affiché pendant la lecture.)

Indicateur de position de bande

L'indicateur de position de bande apparaît sur l'écran quand, à partir du mode d'arrêt, vous appuyez sur **FF** ou **REW**, ou effectuez une recherche indexée ou Instant ReView. La position de "■" par rapport à "B" (début) ou "E" (fin) vous montre où vous êtes sur la bande.

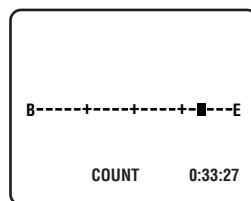

REMARQUES:

- "SUPERPOSER" doit être réglé sur "MARCHE", sinon l'indicateur n'apparaîtra pas. (☞ p. 23).
- Il peut falloir quelques secondes pour que l'indicateur de position de bande soit affiché.

Surimpression

Cette fonction, commutable entre MARCHÉ et ARRÊT, détermine si les indicateurs de fonctionnement apparaîtront ou pas sur l'écran.

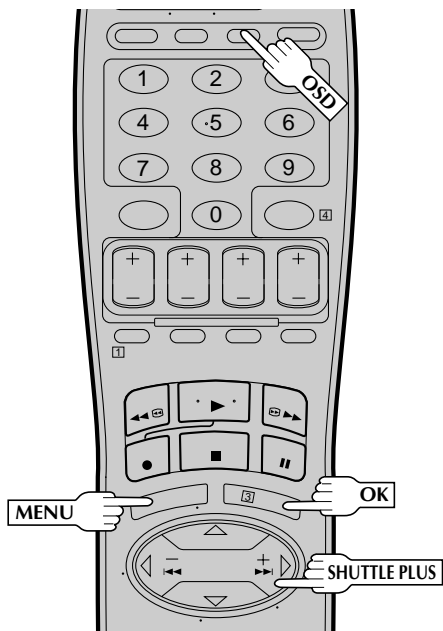
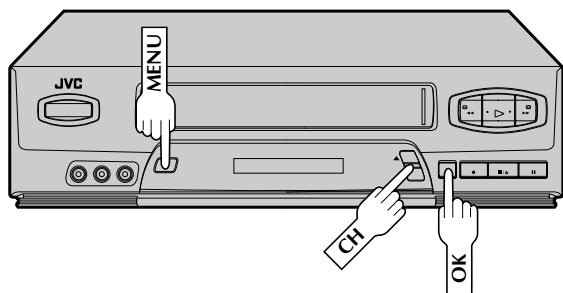

Pour rappeler une indication

- 1 Appuyer sur **OSD**.
 - Toutes les indications correspondant à l'état courant sont affichées sur l'écran pendant 5 secondes, laissant l'information de compteur et RECORD/PAUSE pendant le mode de pause d'enregistrement.
- 2 Appuyer de nouveau sur **OSD** pour effacer l'affichage.

L'indication surimprimée sur l'écran TV vous dit ce que le magnéscope fait.

Canal syntonisé ou mode AUX(iliaire)
Lorsque le canal est changé, le nouveau canal est affiché sur l'écran pendant 5 secondes.

Heure de l'horloge

Indication de programme stéréo (HR-VP653U uniquement)

Indication de second programme audio (HR-VP653U uniquement)

Indicateur de position de bande

Indicateurs de mode audio (HR-VP653U uniquement)

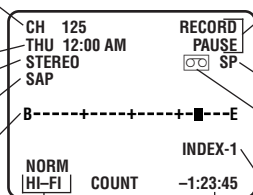

Valeur du compteur

Mode de fonctionnement

Lorsque le mode de fonctionnement est changé, le nouveau mode est affiché - RECORD (5 s), PLAY (5 s), FF/REW (5 s) si engagé à partir du mode d'arrêt, RECORD PAUSE (aussi longtemps que la Pause est engagée) et ITR **:*(5 s).

Indicateur de vitesse d'enregistrement

Marque de "cassette chargée"

Lorsqu'une cassette est chargée, la marque est affichée pendant 5 secondes. Elle clignote quand la touche EJECT du magnéscope est pressée.

Indicateur INDEX

1 AVOIR ACCÈS À L'ÉCRAN DU MENU PRINCIPAL

Appuyer sur **MENU**.

2 AVOIR ACCÈS À L'ÉCRAN DE RÉGLAGE DE FONCTION

Déplacer la barre illuminée (flèche) sur "FIXER FONCTION" en appuyant sur **CH ▲▼** ou sur **SHUTTLE PLUS ▲▽**, puis sur **OK** ou **SHUTTLE PLUS ▷**.

3 SÉLECTIONNER LE MODE DE RÉGLAGE SUPERPOSER

HR-VP453U

HR-VP653U

FONCTIONS

MINUTERIE AUTO.	ARRÊT
→ SUPERPOSER	MARCHÉ
SP → EP MINUTERIE	ARRÊT
STABILISATEUR VIDEO	NON
VIDÉO CALIBRA.	MARCHÉ

APPUIEZ (▲, ▼) APRÈS (OK)
APPUIEZ (MENU) POUR FINIR

FONCTIONS

MINUTERIE AUTO.	ARRÊT
→ SUPERPOSER	MARCHÉ
SP → EP MINUTERIE	ARRÊT
STABILISATEUR VIDEO	NON
PAGE SUIVANTE	

APPUIEZ (▲, ▼) APRÈS (OK)
APPUIEZ (MENU) POUR FINIR

Déplacer la barre illuminée (flèche) sur "SUPERPOSER" en appuyant sur **CH ▲▼** ou sur **SHUTTLE PLUS ▲▽**, puis sur **OK** ou **SHUTTLE PLUS ▷** pour sélectionner le mode désiré.

- a- Sélectionner "MARCHÉ" si vous voulez les indications opérationnelles surimprimées sur l'écran TV.
- b- Sélectionner "ARRÊT" si vous ne voulez pas des indications opérationnelles surimprimées sur l'écran.

4 REVENIR À L'ÉCRAN NORMAL

Appuyer sur **MENU**.

REMARQUES:

- Si vous passez en mode de pause d'enregistrement, RECORD/PAUSE est affiché que "SUPERPOSER" soit réglé sur "MARCHÉ" ou "ARRÊT".
- Si vous sélectionnez un canal sur lequel aucun signal n'est reçu, le numéro de canal est affiché quel que soit le mode de réglage Superposer.

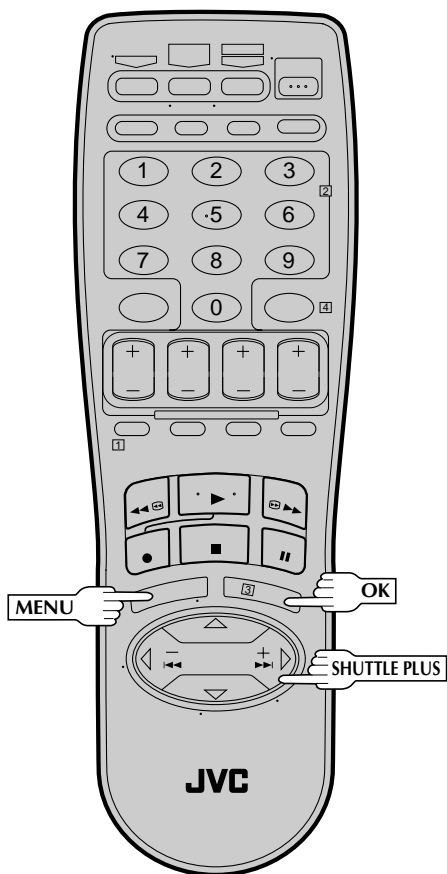
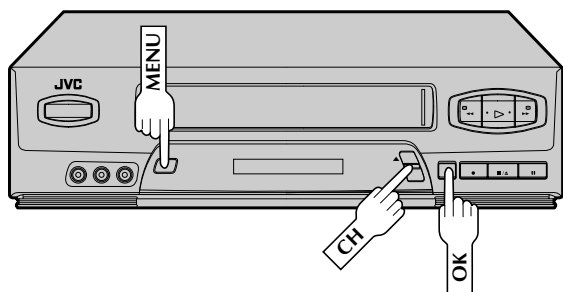

Sélection de la piste son (HR-VP653U uniquement)

Votre magnétoSCOPE peut enregistrer simultanément deux pistes son (Hi-Fi et Normal) et lire la piste sélectionnée, ou les deux ensemble. Ou, en visionnant une bande préenregistrée qui contient deux programmes audio Hi-Fi séparés, vous pouvez choisir d'écouter l'une ou l'autre en sélectionnant "Hi-Fi G" ou "Hi-Fi D" à l'étape 3.

1 AVOIR ACCÈS À L'ÉCRAN DU MENU PRINCIPAL

Appuyer sur **MENU**.

2 AVOIR ACCÈS À L'ÉCRAN DE RÉGLAGE DE FONCTION

Déplacer la barre illuminée (flèche) sur "FIXER FONCTION" en appuyant sur **CH ▲▼** ou sur **SHUTTLE PLUS ▲▼**, puis sur **OK** ou **SHUTTLE PLUS ▷**.

3 SÉLECTIONNER LE MODE MONITEUR AUDIO

Déplacer la barre illuminée (flèche) sur "MONITEUR AUDIO" en appuyant sur **CH ▲▼** ou sur **SHUTTLE PLUS ▲▼**, puis sur **OK** ou **SHUTTLE PLUS ▷** pour sélectionner le mode désiré.

- a- Hi-Fi
- b- Hi-Fi G
- c- Hi-Fi D
- d- Normal
- e- Mix (Mélange)

FONCTIONS	
→ MINUTERIE AUTO.	ARRÊT
SUPERPOSER	MARCHE
SP→EP MINUTERIE	ARRÊT
STABILISATEUR VIDEO	NON
PAGE SUIVANTE	
APPUYEZ (▲, ▼) APRÈS (OK) APPUYEZ (MENU) POUR FINIR	



PAGE PRÉCÉDENTE	
SECOND AUDIO	ARRÊT
→ MONITEUR AUDIO	HI-FI
VIDEO CALIBRA.	MARCHE
APPUYEZ (▲, ▼) APRÈS (OK) APPUYEZ (MENU) POUR FINIR	

4 REVENIR À L'ÉCRAN NORMAL

Appuyer sur **MENU**.

REMARQUES:

- Si la bande en lecture n'a pas de piste son Hi-Fi, la piste son Normal sera entendue quel que soit le choix que vous avez fait dans l'étape 3.
- Si le raccordement RF est utilisé pour le téléviseur, même si le moniteur audio Hi-Fi est sélectionné, le son sera monophonique et sera reproduit sur les deux haut-parleurs.

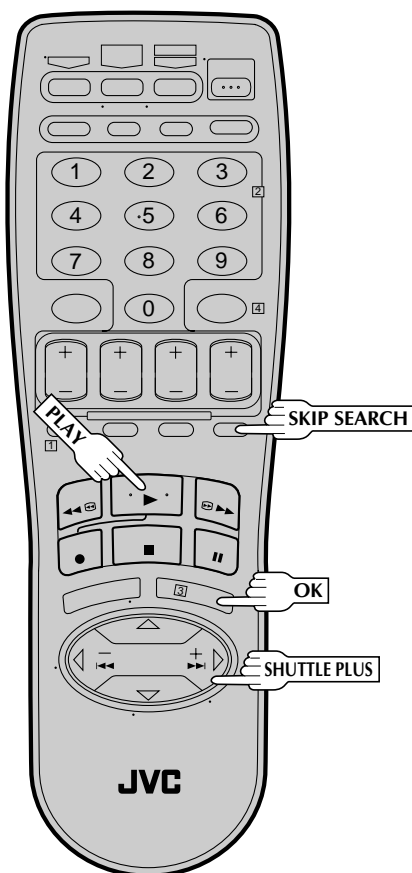

ATTENTION

Movie Advance ne fonctionne qu'avec des cassettes préenregistrées qui ont été enregistrées en mode SP, et qui n'ont pas de languette de sécurité. Si le magnétoscope détecte le mode EP après que vous avez appuyé sur **OK** à l'étape 4, l'écran suivant apparaît.

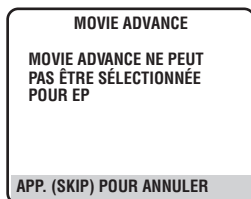

REMARQUES:

- Normalement, il y a une période de noir sans audio au début et à la fin des présentations. La fonction Movie Advance détecte ces parties où l'image fond au noir et l'audio fond au silence, et lance la lecture accélérée pour sauter les présentations détectées.
- Certaines présentations peuvent ne pas être détectées et Movie Advance peut ne pas fonctionner correctement.
- Le réglage que vous sélectionnez à l'étape 3 reste effectif jusqu'à ce que la cassette soit éjectée.

Brevets pendants

Movie Advance (HR-VP653U uniquement)

Cette fonction vous aide à localiser certaines parties de films préenregistrés (en location ou achetés) et marche de deux façons.

- Vous pouvez passer au début du film, sautant toutes les présentations.
- Vous pouvez faire défiler rapidement la bande jusqu'au début de la présentation suivante, ainsi vous pouvez sauter les présentations une par une.

1 CHARGER UNE CASSETTE

Introduire dans le magnétoscope une cassette qui a un film préenregistré (en location ou acheté), sans languette de sécurité. La lecture commence automatiquement.

2 AVOIR ACCÈS À L'ÉCRAN DU MENU DE RECHERCHE

Appuyer sur **SKIP SEARCH**.

3 SÉLECTIONNER LE MODE

Appuyer sur **CH ▲▼** ou **SHUTTLE PLUS ▲▼** pour déplacer la barre illuminée (flèche) sur votre choix.

- Sélectionner "MOVIE ADVANCE" si vous voulez avancer directement au début du film.
- Sélectionner "MOVIE ADVANCE – PRÉCÉDENT" si vous voulez avancer jusqu'au début de la présentation suivante.
- Sélectionner "SAUT DE RECHERCHE" si vous ne voulez pas effectuer Movie Advance, puis appuyer sur **OK** pour revenir à l'écran normal. Une pression sur **SKIP SEARCH** active la fonction de recherche de saut (☞ p. 19).



EFFECTUER MOVIE ADVANCE

- Si vous avez sélectionné "MOVIE ADVANCE" à l'étape 3 et appuyez sur **OK**, l'écran suivant apparaîtra avec un fond bleu. Le magnétoscope rebobinera la bande au début, puis lancera la lecture accélérée jusqu'au début du film. "PRÊT" apparaîtra en clignotant quand le magnétoscope détecte le début du film et le mode d'arrêt sera engagé. Appuyer sur **PLAY** pour regarder le film.

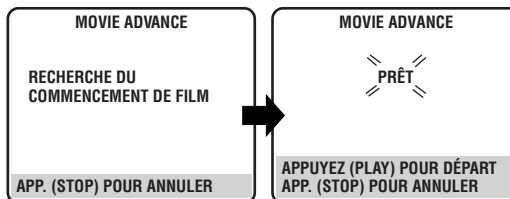

- Si vous avez sélectionné "MOVIE ADVANCE – PRÉCÉDENT" à l'étape 3 et appuyez sur **OK**, le magnétoscope fait défiler rapidement la bande au début de la présentation suivante et la lecture normale revient quand le début est détecté. Chaque pression sur **SKIP SEARCH** fait défiler rapidement la bande au début de la présentation suivante, sautant par conséquent une présentation à la fois.

Étalonnage vidéo actif

Mettre en marche le téléviseur et sélectionner le canal VCR 3 ou 4 (ou le mode AV).

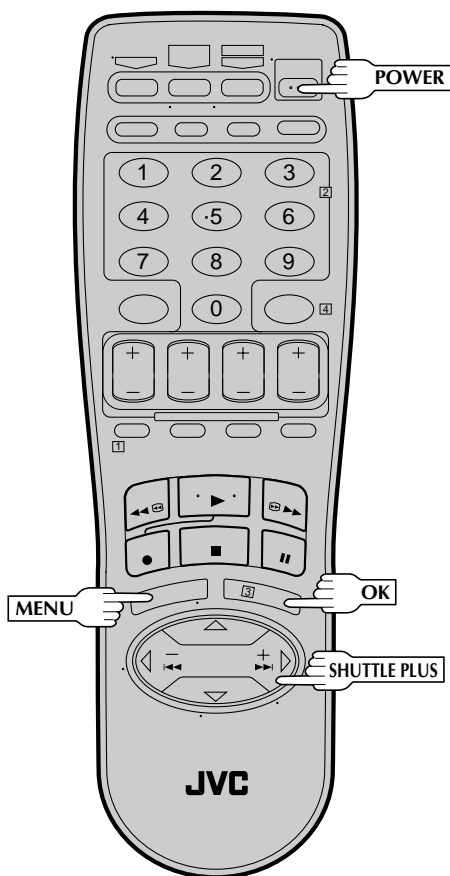
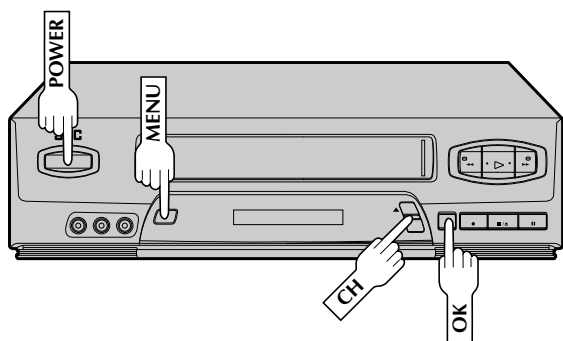

L'étalonnage vidéo actif contrôle l'état de la bande pendant l'enregistrement et la lecture, et compense pour une reproduction médiocre pour offrir les images d'enregistrement et de lecture de la meilleure qualité. *Le réglage par défaut est "MARCHE".

Préparatifs

1 METTRE EN MARCHÉ LE MAGNÉTOSCOPE

Appuyer sur **POWER**.

2 AVOIR ACCÈS À L'ÉCRAN DU MENU PRINCIPAL

Appuyer sur **MENU**.

3 AVOIR ACCÈS À L'ÉCRAN DE RÉGLAGE DE FONCTION

Déplacer la barre illuminée (flèche) sur "FIXER FONCTION" en appuyant sur **CH ▲▼** ou **SHUTTLE PLUS ▲▽**, puis appuyer sur **OK** ou **SHUTTLE PLUS ▷**.



4 SÉLECTIONNER LE MODE D'ÉTALONNAGE VIDÉO ACTIF

HR-VP453U

FONCTIONS

MINUTERIE AUTO.	ARRET
SUPERPOSER	MARCHE
SP→EP MINUTERIE	ARRET
STABILISATEUR VIDEO	NON
→ VIDEO CALIBRA.	MARCHE

APPUYEZ (▲,▼) APRÈS (OK)

APPUYEZ (MENU) POUR FINIR

HR-VP653U

FONCTIONS

→ MINUTERIE AUTO.	ARRET
SUPERPOSER	MARCHE
SP→EP MINUTERIE	ARRET
STABILISATEUR VIDEO	NON
PAGE SUIVANTE	

APPUYEZ (▲,▼) APRÈS (OK)

APPUYEZ (MENU) POUR FINIR

Appuyer sur **CH ▲▼** ou **SHUTTLE PLUS ▲▽** pour déplacer la barre illuminée (flèche) sur "VIDÉO CALIBRA.", puis appuyer sur **OK** ou **SHUTTLE PLUS ▷** pour régler sur "MARCHE" ou "ARRET".

REMARQUE:

Pour enregistrer ou lire des bandes enregistrées sur ce magnétoSCOPE, régler l'étalonnage vidéo actif sur "MARCHE".

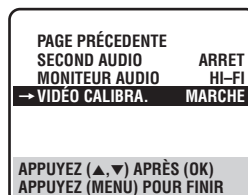

5 REVENIR À L'ÉCRAN NORMAL

Appuyer sur **MENU**.

Enregistrement

Effectuer les étapes 1 à 3 de la page 17 ("Enregistrement simple") avant de continuer.

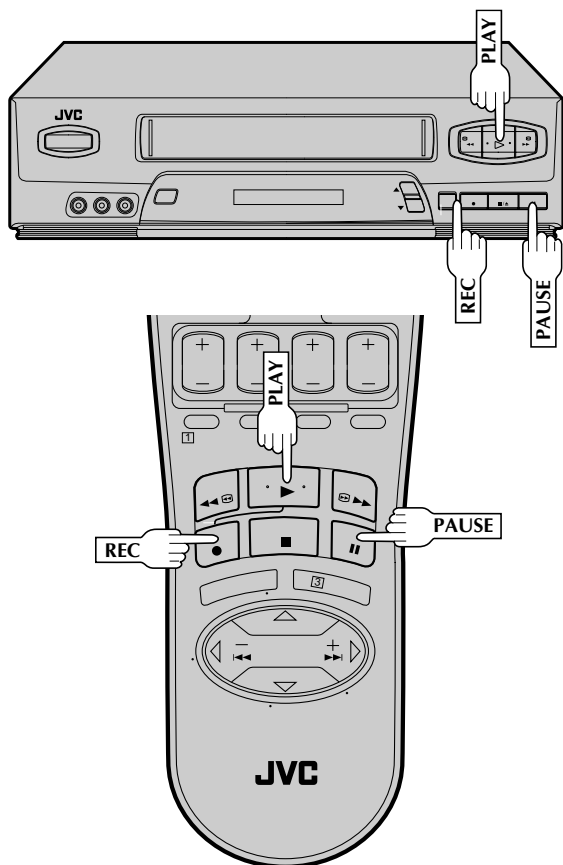

1 COMMENCER L'ENREGISTREMENT

Appuyer sur **REC** et tout en maintenant pressé, appuyer sur **PLAY** de la télécommande ou appuyer sur **REC** sur le panneau avant du magnéto. PENDANT L'ÉTALONNAGE

- Le magnéto prend environ 7 secondes pour évaluer la qualité de la bande utilisée, puis l'enregistrement commence avec le niveau d'image optimisé.

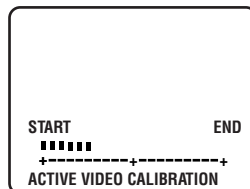

ÉTALONNAGE TERMINÉ

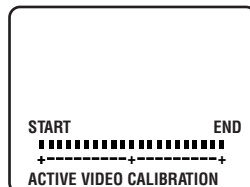

REMARQUES:

- L'étalonnage a lieu immédiatement avant le premier enregistrement SP et le premier enregistrement EP après introduction de la cassette. Il ne prend pas place pendant l'enregistrement.
- Dans le cas d'un enregistrement par minuterie, l'étalonnage prend place pour le mode SP et le mode EP avant le premier enregistrement par minuterie après introduction de la cassette (quelle que soit la vitesse de la bande sélectionnée pour cet enregistrement).
- Une fois que la cassette est éjectée, les données d'étalonnage sont effacées. La prochaine fois qu'une cassette est utilisée pour l'enregistrement, l'étalonnage est à nouveau effectué.
- Alors que l'étalonnage vidéo actif est en cours, la touche PAUSE est sans effet.
- Pour afficher l'écran d'étalonnage vidéo actif, "SUPERPOSER" doit être réglé sur "MARCHE" ou l'écran d'étalonnage vidéo actif n'apparaîtra pas (☞ p. 23).

Lecture

Le magnéto évalue la qualité de la bande une fois que vous avez lancé la lecture.

Effectuer les étapes 1 et 2 de la page 16 ("Lecture simple") avant de continuer.

1 COMMENCER LA LECTURE

Appuyer sur **PLAY**.

- Le magnéto ajuste la qualité d'image de lecture en fonction de la qualité de la bande utilisée.

— VIDEO CALIBRATION —

REMARQUES:

- En utilisant des bandes de location, ou des bandes enregistrées sur d'autres magnétoscopes, régler "VIDÉO CALIBRA." sur "MARCHE" ou "ARRÊT" comme désiré à l'étape 4 de la procédure des préparatifs pour donner la meilleure image (☞ p. 26).
- L'écran d'étalonnage vidéo n'apparaît seulement qu'au début de l'alignement automatique. Bien que l'écran n'apparaisse pas après cela, la fonction d'étalonnage vidéo actif est opérationnelle.
- Pour afficher l'écran d'étalonnage vidéo actif, "SUPERPOSER" doit être réglé sur "MARCHE" ou l'écran d'étalonnage vidéo actif n'apparaîtra pas (☞ p. 23).

ATTENTION:

- Comme l'étalonnage a lieu avant que l'enregistrement commence réellement, il y a un retard de 7 secondes environ après avoir appuyé sur **REC** et **PLAY** sur la télécommande, ou sur **REC** sur le magnéto. Pour être sûr d'enregistrer la séquence ou le programme voulu complètement, effectuer d'abord les étapes suivantes:
 - Appuyer sur **PAUSE** et maintenir pressé, puis appuyer sur **REC** pour passer en mode de pause d'enregistrement.
 - Le magnéto contrôle alors automatiquement l'état de la bande et, après 7 secondes environ, repasse en mode de pause d'enregistrement.
 - Appuyer sur **PLAY** pour lancer l'enregistrement.
- Si vous voulez éviter l'étalonnage vidéo actif et lancer directement l'enregistrement, régler "VIDÉO CALIBRA." sur "ARRÊT" dans l'étape 4 de la procédure des préparatifs (☞ p. 26).

Fonctions d'enregistrement

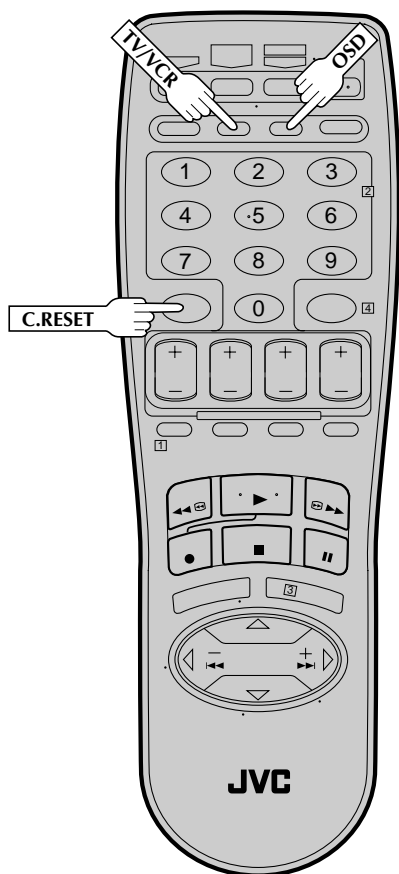

Regarder un programme pendant l'enregistrement d'un autre

PASSER EN MODE TV

1

Pendant l'enregistrement ...

- Appuyer sur **TV/VCR**. L'indicateur VCR du magnétoscope s'éteint. (Si vous utilisez le raccordement RF (☞ p. 6) pour visionner la sortie de votre magnétoscope, l'émission TV étant enregistrée disparaît.)
- Si vous utilisez le raccordement AV (☞ p. 6) pour visionner la sortie de votre magnétoscope, changer le mode d'entrée du téléviseur de AV en TV.

SÉLECTIONNER LE CANAL À VISIONNER

2

Utiliser le sélecteur de canal du téléviseur pour régler la chaîne que vous voulez regarder.

Afficher la durée d'enregistrement écoulée

REMETTRE LE COMPTEUR À ZÉRO

1

Avant que l'enregistrement commence, appuyer sur **C.RESET**. Le compteur est remis à zéro et affiche la durée écoulée exacte comme la bande défile.

AFFICHER LA DURÉE ÉCOULÉE SUR L'ÉCRAN

2

Pendant l'enregistrement, appuyer sur **OSD** n'importe quand pour voir la durée écoulée. Toutes les indications correspondant à l'état courant du magnétoscope sont affichées pendant 5 secondes. L'affichage du compteur reste sur l'écran, indiquant la durée écoulée. Appuyer de nouveau sur **OSD** pour retirer l'affichage.

- S'assurer que "SUPERPOSER" est réglé sur "MARCHE" (☞ p. 23).
- Les indications ne sont pas enregistrées.

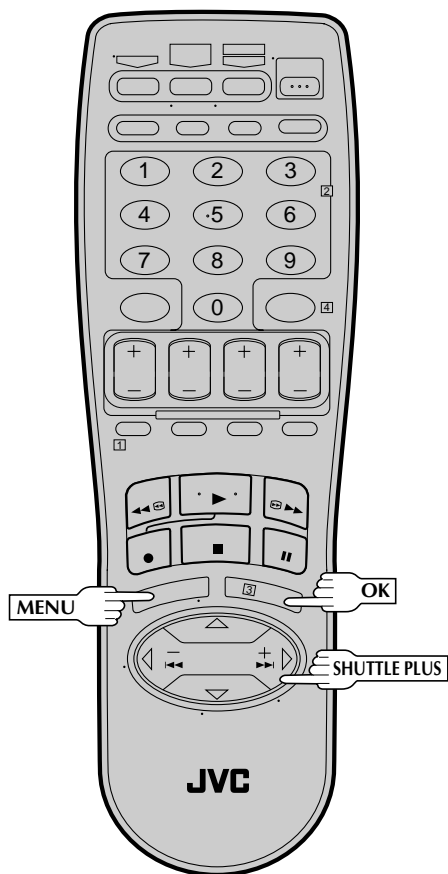
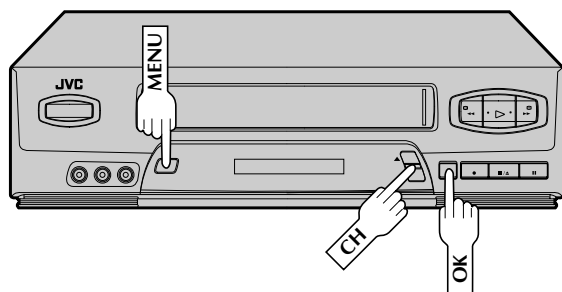

Stéréo et SAP (Second Programme Audio) (HR-VP653U uniquement)

Le décodeur MTS incorporé de votre magnétoscope permet la réception d'émissions à son TV multi-canal.
Lorsque le canal est changé ...

- L'indication "STEREO" apparaît sur l'écran pendant 5 secondes environ si le programme est une émission stéréo.
- L'indication "SAP" apparaît sur l'écran pendant 5 secondes environ si le programme est une émission SAP.
- Les deux indications apparaissent quand un programme stéréo est accompagné par de l'audio SAP.

Pour enregistrer des programmes stéréo ...

... suivre simplement la procédure d'enregistrement de base.

Pour écouter la piste son stéréo pendant l'enregistrement ...

... régler "MONITEUR AUDIO" sur "HI-FI" sur l'écran de réglage de fonction (☞ p. 24).

Pour enregistrer des programmes SAP ...

1 AVOIR ACCÈS À L'ÉCRAN DU MENU PRINCIPAL

Appuyer sur **MENU**.

2 AVOIR ACCÈS À L'ÉCRAN DE RÉGLAGE DE FONCTION

Déplacer la barre illuminée (flèche) sur "FIXER FONCTION" en appuyant sur **CH ▲▼** ou sur **SHUTTLE PLUS ▲▽**, puis sur **OK** ou **SHUTTLE PLUS ▷**.

3 SÉLECTIONNER LE MODE DE SECOND AUDIO

Déplacer la barre illuminée (flèche) sur "SECOND AUDIO" en appuyant sur **CH ▲▼** ou sur **SHUTTLE PLUS ▲▽**, puis sur **OK**, puis appuyer sur **OK** ou **SHUTTLE PLUS ▷** pour régler sur "MARCHE".

FONCTIONS	
→ MINUTERIE AUTO.	ARRÊT
SUPERPOSER	MARCHE
SP→EP MINUTERIE	ARRÊT
STABILISATEUR VIDEO	NON
PAGE SUIVANTE	
APPUYEZ (▲,▽) APRÈS (OK)	
APPUYEZ (MENU) POUR FINIR	



PAGE PRÉCÉDENTE	
→ SECOND AUDIO	MARCHE
MONITEUR AUDIO	HI-FI
VIDÉO CALIBRA.	MARCHE
APPUYEZ (▲,▽) APRÈS (OK)	
APPUYEZ (MENU) POUR FINIR	

4 REVENIR À L'ÉCRAN NORMAL

Appuyer sur **MENU**.

REMARQUES:

- Si un programme SAP est reçu et "SECOND AUDIO" est réglé sur "MARCHE", l'audio SAP est enregistré sur les deux pistes audio Hi-Fi et normal. Le programme audio principal ne sera pas enregistré.
- Si un programme non SAP est reçu, l'audio principal est enregistré sur les deux pistes audio Hi-Fi et normal.

Programmation de la minuterie VCR Plus+

Mettre en marche le téléviseur et sélectionner le canal VCR 3 ou 4 (ou le mode AV).

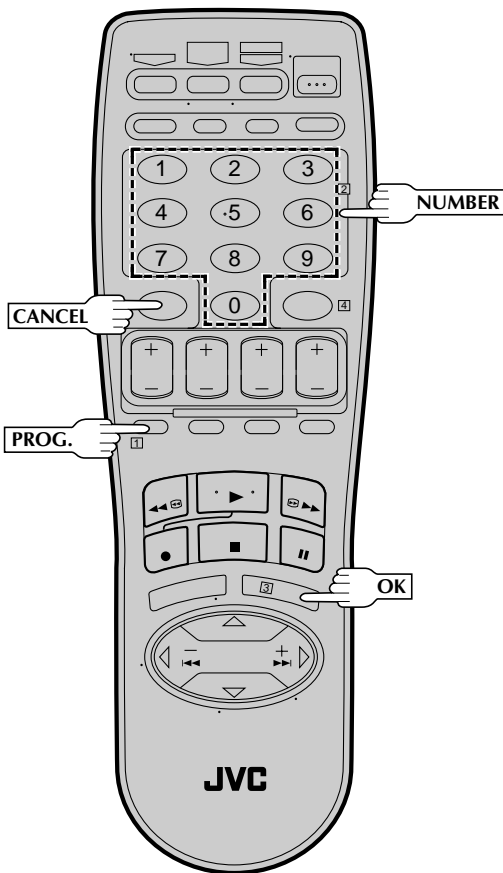
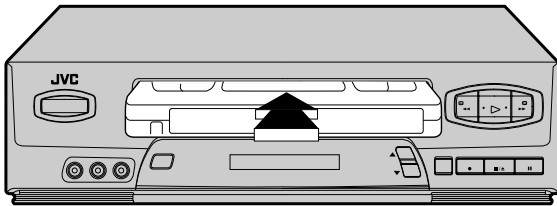

L'enregistrement par minuterie vous permet de programmer le magnéto-scope pour enregistrer automatiquement un programme qui sera diffusé plus tard. La fonction d'enregistrement par minuterie peut être programmée en utilisant la programmation de la minuterie VCR Plus+ ou Express jusqu'à 8 spectacles sur aussi longtemps qu'un an à l'avance. (☞ p. 30 ou 34)
Le système de programmation de la minuterie VCR Plus+ élimine le besoin de rentrer les données pour le canal, la date, l'heure de début et de fin lors du réglage de la fonction d'enregistrement par minuterie. Tapez simplement le numéro PlusCode pour le programme que vous voulez enregistrer (indiqué dans la plupart des guides TV) et la minuterie du magnéto-scope est programmée automatiquement.

1 CHARGER UNE CASSETTE

S'assurer que la languette de sécurité d'enregistrement est présente.

- L'alimentation du magnéto-scope sera mise automatiquement.

2 AVOIR ACCÈS À L'ÉCRAN VCR PLUS+

Appuyer sur **PROG.** de la télécommande.

- L'horloge doit être réglée pour avoir accès à l'écran VCR Plus+. Si vous n'avez pas réglé l'horloge, l'écran du menu principal apparaîtra après l'apparition d'un message d'erreur. Se référer à la page 8 pour la procédure de réglage rapide (Plug & Play) ou à la page 11 pour la procédure de réglage de l'horloge.

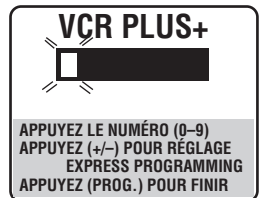

3 ENTRER LE NUMÉRO PLUSCODE

Appuyer sur les touches **NUMBER** appropriées pour entrer le numéro PlusCode indiqué dans les guides TV pour le programme TV que vous voulez enregistrer, puis appuyer sur **OK**.

Si l'écran de réglage du numéro guide apparaît, passez à l'étape 4. Si l'écran de programmation VCR Plus+ apparaît, passez à l'étape 5.

- Pour faire des corrections, appuyer sur **CANCEL** et entrer le numéro PlusCode correct.



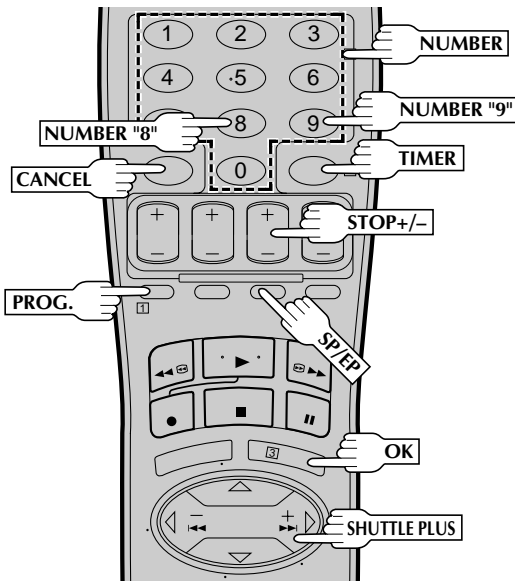

ATTENTION

S'il y a un conflit dans la programmation de la minuterie et que deux programmes se chevauchent, uniquement les parties montrées ci-dessous en gris seront enregistrées.

Cas 1: Le programme avec le numéro de programme le plus faible sera enregistré.

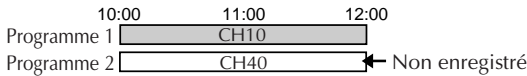

Cas 2: Le programme qui est diffusé en premier sera enregistré.

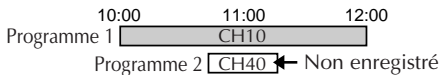

Cas 3: Le programme qui est diffusé en premier sera enregistré, suivi par la partie restante de l'autre programme.

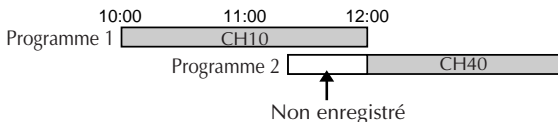

IMPORTANT

Si vous avez déménagé dans une région différente ou si un numéro de chaîne des stations a été changé, le mauvais numéro CANAUX VIDEO ou CABLE sera affiché sur l'écran de programmation VCR Plus+ à l'étape 5. Si ceci se produit, réglez le numéro guide correct pour cette station. (☞ p. 32, "Réglage VCR Plus+")

REMARQUES:

- Pour sortir du mode de minuterie avant que l'enregistrement commence, appuyer de nouveau sur **TIMER**. Une nouvelle pression fera repasser en mode de minuterie.
- En cas de coupure de courant après programmation, le soutien mémoire du magnétoscope garde vos sélections pendant 10 minutes environ.
- Lors de l'enregistrement par minuterie de canaux câblés reçus à travers un adaptateur de TV câblée, bien s'assurer que l'adaptateur est en marche.

4

ENTREZ LE NUMÉRO DE LA CHAÎNE DE RÉCEPTION

Le numéro guide, qui est affecté à la station TV ou câblée pour le numéro PlusCode que vous avez entré à l'étape 3, apparaîtra automatiquement sur l'écran de réglage du numéro guide. Entrez le numéro de la chaîne sur laquelle l'émission définie par le numéro PlusCode est reçue sur votre magnétoscope ou sur l'adaptateur de TV câblée en utilisant les touches **NUMBER**, **CH ▲▼** ou sur **SHUTTLE PLUS ▲▼**, puis appuyer sur **OK**.

GUIDE DU RÉGL. DES CANAUX

GUIDE CANAUX VIDEO: 12

APPUYEZ LE NUMÉRO (0-9) OU (▲, ▼) APRÈS (OK) APPUYEZ (PROG.) POUR FINIR

- L'écran de réglage du numéro guide apparaît uniquement lorsque vous entrez le numéro PlusCode d'une station pour laquelle le numéro guide n'a pas déjà été réglé.

VÉRIFIER LES DONNÉES PROGRAMMÉES

Le numéro PlusCode que vous avez entré et l'information d'enregistrement par minuterie correspondante sont affichés sur l'écran de programmation. S'assurer que c'est juste.

PROGRAMME 1 (VCR PLUS+ 12345678)

DEBUT	FIN
8:00PM	10:00PM
DATE	CANAL
12/24/98	12 SP
JEU	
APP. (8=JOUR, 9=SEM., SP/EP STOP+/- = TEMPS D'ARRÊT) APPUYEZ (OK) POUR FINIR	

- Pour changer l'heure de fin, appuyer sur **STOP +/-**.
- Pour enregistrer par minuterie des séries quotidiennes ou hebdomadaires, appuyer sur **DAILY (NUMBER "8")** ou **WEEKLY (NUMBER "9")**. "JOUR" ou "SEMAINE" apparaît sur l'écran de programmation. Appuyer de nouveau et "JOUR" ou "SEMAINE" disparaît.
- Si vous avez fait une erreur, appuyer sur **CANCEL** pour avoir de nouveau accès à l'écran VCR Plus+ et entrer le numéro PlusCode correct.
- Si le numéro PlusCode que vous avez entré est incorrect, "ERREUR" peut apparaître sur l'écran pour vous avertir de l'erreur. Ceci arrive quand le numéro PlusCode est pour un programme qui est déjà passé. "ERREUR" est affiché pendant environ 5 secondes et l'écran VCR Plus+ réapparaît.

RÉGLER LA VITESSE D'ENREGISTREMENT

Appuyer sur **SP/EP**.

6

REVENIR À L'ÉCRAN NORMAL

Appuyer sur **PROG.** ou **OK**. "PROGRAMME COMPLET" apparaît sur l'écran pendant 5 secondes environ, l'écran normal apparaît.

7

PASSER EN MODE DE MINUTERIE

Appuyer sur **TIMER**. Le magnétoscope s'éteint automatiquement et "⊙" est affiché sur le panneau d'affichage.

8

Réglage VCR Plus+

Mettre en marche le téléviseur et sélectionner le canal VCR 3 ou 4 (ou le mode AV).

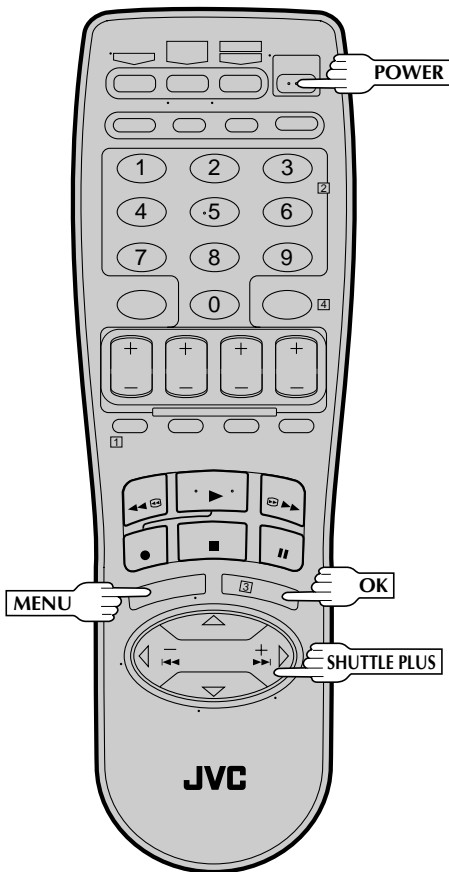
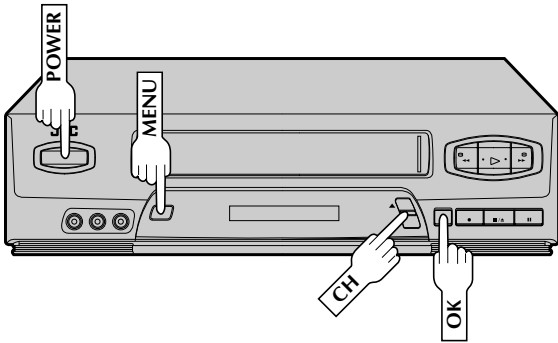

IMPORTANT

Si vous avez déménagé dans une région différente ou si un numéro de chaîne des stations a été changé, le mauvais numéro CANAUX VIDEO ou CABLE sera affiché sur l'écran de programmation VCR Plus+ (étape 5 à la page 31). Si ceci se produit, effectuez les étapes suivantes pour régler le numéro guide correct pour cette station.

Pour s'assurer que l'enregistrement par minuterie VCR Plus+ fonctionne correctement, il est nécessaire de modifier le "Réglage des numéros guides" VCR Plus+ pour toutes les stations. Veuillez lire attentivement les informations suivantes.

Correspondance des numéros guides VCR Plus+

Le VCR Plus+ affecte un "numéro guide" VCR Plus+ aux canaux TV diffusés et câblés. Ces numéros guides sont également appelés des codes de canal VCR Plus+. La plupart des guides TV ont une section, tel un tableau, indiquant les "numéros guides" affectés à chaque station. Pour une programmation VCR Plus+ précise, le numéro guide VCR Plus+ pour chaque station doit correspondre au numéro de canal sur lequel la station est reçue dans votre région.

REMARQUES:

- Dans bien des cas, les numéros guides VCR Plus+ pour les stations TV diffusées et câblées **NE** correspondent **PAS** au numéro sur lequel la station est reçue par le magnétoscope ou l'adaptateur de TV câblé. Vérifier sur vos guides TV, ou contacter votre fournisseur de TV câblée pour des détails.
- Beaucoup de stations TV diffusées normalement peuvent être vues sur le câble. Vérifier sur votre guide TV, ou contacter votre fournisseur de TV câblée pour des détails.

METTRE EN MARCHÉ LE MAGNÉTOSCOPE

Appuyer sur **POWER**.

AVOIR ACCÈS AU MENU SUR ÉCRAN

Appuyer sur **MENU**.

AVOIR ACCÈS À L'ÉCRAN DE RÉGLAGE INITIAL

Appuyer sur **CH ▲▼** ou sur **SHUTTLE PLUS ▲▼** pour déplacer la barre illuminée (flèche) sur "RÉGLAGE INITIALE", puis appuyer sur **OK** ou **SHUTTLE PLUS▶**.



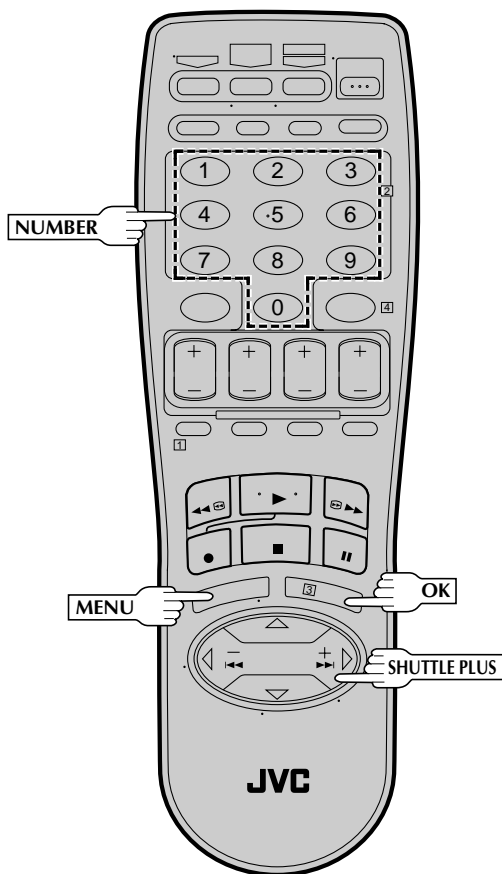
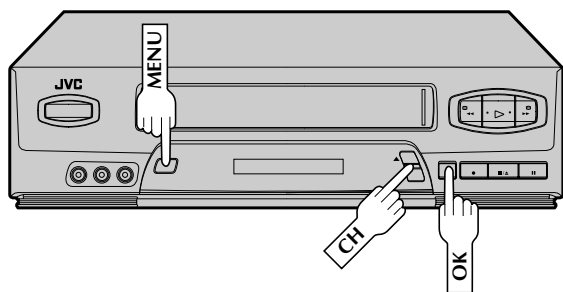

4 AVOIR ACCÈS À L'ÉCRAN DE RÉGLAGE DES NUMÉROS GUIDES

Appuyer sur **CH** ▲▼ ou sur **SHUTTLE PLUS** △▽ pour déplacer la barre illuminée (flèche) sur "GUIDE DU RÉGL. CANAUX", puis appuyer sur **OK** ou **SHUTTLE PLUS** ▷.



5 ENTRER LE NUMÉRO-GUIDE

Appuyer sur **CH** ▲▼, sur **SHUTTLE PLUS** △▽ ou sur les touches **NUMBER** correspondantes pour entrer le numéro-guide VCR Plus+ comme indiqué dans le guide TV. Puis appuyer sur **OK** ou **SHUTTLE PLUS** ▷.

(Ex.) Pour entrer le numéro guide 6 pour WNJU (Ind.)



6 ENTRER LE NUMÉRO DE CANAL DE RÉCEPTION

Appuyer sur **CH** ▲▼, sur **SHUTTLE PLUS** △▽ ou sur les touches **NUMBER** correspondantes pour entrer le numéro du canal sur lequel les émissions du canal guide sont reçues. Puis appuyer sur **OK** ou **SHUTTLE PLUS** ▷.

(Ex.) Si WNJU (Ind.) est reçu sur le canal 47



- Répéter les étapes 5 et 6 pour chaque changement.

7 REVENIR À L'ÉCRAN NORMAL

Appuyer sur **MENU**.

ATTENTION POUR LES ABONNÉS AVEC ADAPTATEUR DE TV CÂBLÉE

- Pour régler le numéro guide pour un programme du réseau câblé, vous devez sélectionner le canal de sortie de votre adaptateur de TV câblée comme canal pour le magnétoscope dans l'étape 6. Si l'adaptateur de TV câblée est raccordé au connecteur ANT. IN de votre magnétoscope, sélectionner le canal de sortie RF. Si l'adaptateur de TV câblée est raccordé aux connecteurs VIDEO IN et AUDIO IN de votre magnétoscope, appuyer sur la touche **NUMBER** "0" pour sélectionner "F-1" comme canal pour le magnétoscope.
- Il est important de laisser l'adaptateur de TV câblée en marche et syntonisé sur la station câblée du programme que vous voulez enregistrer jusqu'à la fin de l'enregistrement par minuterie.

Programmation Express de la minuterie

Mettre en marche le téléviseur et sélectionner le canal VCR 3 ou 4 (ou le mode AV).

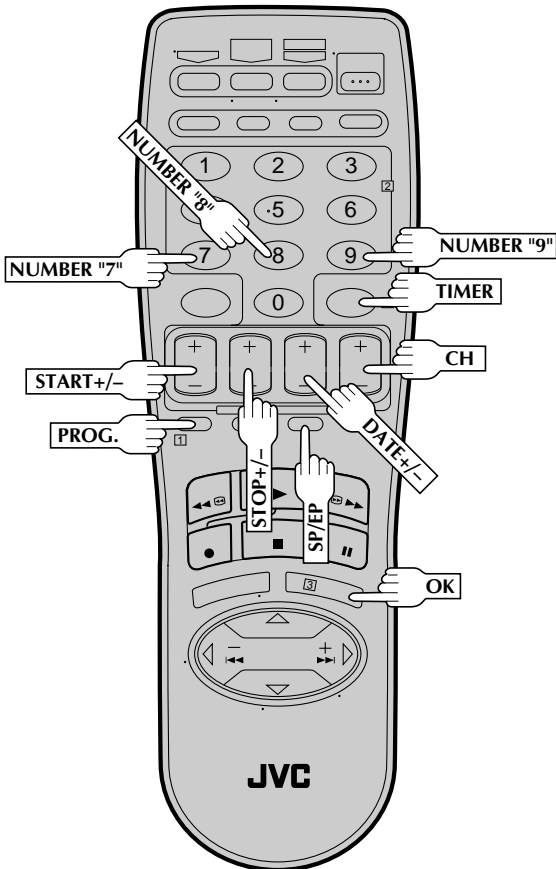
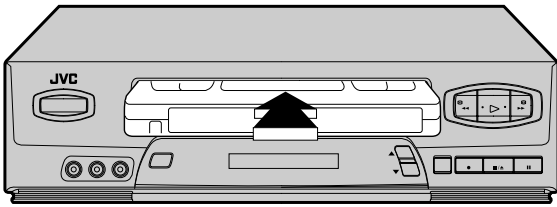

Vous pouvez directement programmer la minuterie du magnéscope pour enregistrer jusqu'à 8 spectacles, sur une période d'un an. Se rappeler, l'horloge doit être réglée avant pour pouvoir programmer la minuterie (☞ p. 8 ou 11).

1

CHARGER UNE CASSETTE

S'assurer que la languette de sécurité d'enregistrement est intacte. Si ce n'est pas le cas, couvrir l'emplacement avec de la bande adhésive avant d'introduire la cassette dans le magnéscope.

- Le magnéscope est mis en marche, et le compteur est remis à zéro, automatiquement.

2

AVOIR ACCÈS À L'ÉCRAN VCR PLUS+

Appuyer sur **PROG.**

3

AVOIR ACCÈS À L'ÉCRAN DE PROGRAMMATION

Appuyer sur **START +/-**. (si vous commencez, "PROGRAMME 1" apparaît).

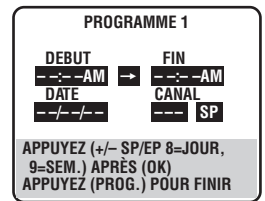

4

RÉGLER L'HEURE DE DEBUT DU PROGRAMME

Appuyer sur **START +/-** pour entrer l'heure à laquelle vous voulez que l'enregistrement commence.

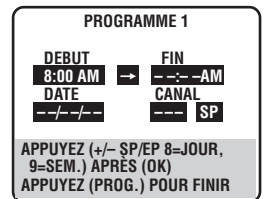

- Appuyer sur **START +/-** et maintenir pressé pour changer par tranches de 30 minutes, ou appuyer et relâcher plusieurs fois pour changer d'une minute à la fois.

5

RÉGLER L'HEURE DE FIN DU PROGRAMME

Appuyer sur **STOP +/-** pour entrer l'heure à laquelle vous voulez que l'enregistrement s'arrête.

- Appuyer sur **STOP +/-** et maintenir pressé pour changer par tranches de 30 minutes, ou appuyer et relâcher plusieurs fois pour changer d'une minute à la fois.

6

RÉGLER LA DATE DU PROGRAMME

Appuyer sur **DATE +/-**. (La date courante est affichée sur l'écran. La date que vous entrez apparaît à sa place.)

RÉGLER LE NUMÉRO DU CANAL (CHAÎNE)

7 Appuyer sur **CH +/-**.

- Maintenir pressé **CH +/-** permet de balayer rapidement sur les canaux.
- Si vous utilisez un adaptateur de TV câblée (ou le récepteur DBS), entrer le canal de l'adaptateur de TV câblée (ou le récepteur DBS), pas le canal à enregistrer. Le canal à enregistrer doit être sélectionné sur l'adaptateur de TV câblée (ou le récepteur DBS). (Le canal de l'adaptateur de TV câblée (ou le récepteur DBS) est le canal sur le magnétoscope qui affiche les canaux reçus par l'adaptateur de TV câblée (ou le récepteur DBS).)

RÉGLER LA VITESSE D'ENREGISTREMENT

8 Appuyer sur **SP/EP** pour régler la vitesse d'enregistrement.

REVENIR À L'ÉCRAN NORMAL

9 Appuyer sur **PROG.** ou **OK**. "PROGRAMME COMPLET" apparaît sur l'écran pendant 5 secondes environ, l'écran normal apparaît.

PASSER EN MODE DE MINUTERIE

10 Appuyer sur **TIMER**. Le magnétoscope s'éteint automatiquement et "Ⓞ" est affiché sur le panneau d'affichage.

Pour enregistrer par minuterie des séries hebdomadaires ou quotidiennes ...

... n'importe quand pendant les étapes 3 à 9, appuyer sur **WEEKLY** (touche **NUMBER "9"**) pour des séries hebdomadaires ou **DAILY** (touche **NUMBER "8"**) pour des enregistrements quotidiens (Lundi au vendredi). Soit "JOUR" ou "SEMAINE" apparaît sur l'écran. Appuyer de nouveau sur la touche fait disparaître l'indication correspondante.

REMARQUES:

- Pour sortir du mode de minuterie avant que l'enregistrement commence, appuyer de nouveau sur **TIMER**. Une nouvelle pression fera repasser en mode de minuterie.
- En cas de coupure de courant après programmation, le soutien mémoire du magnétoscope garde vos sélections pendant 10 minutes environ.
- Les programmes qui commencent après minuit doivent avoir la date du lendemain.
- Une fois que l'enregistrement par minuterie est terminé, l'alimentation du magnétoscope est coupée automatiquement.
- Vous pouvez programmer la minuterie alors qu'un enregistrement normal est en cours; le menu sur écran ne sera pas enregistré.
- Si la fin de la bande est atteinte pendant l'enregistrement par minuterie, la cassette est automatiquement éjectée.
- Lors de l'enregistrement par minuterie de canaux câblés ou satellites reçus à travers un syntonisateur externe, bien s'assurer de laisser l'alimentation de l'adaptateur de TV câblée ou du récepteur satellite en marche.

ATTENTION

S'il y a un conflit dans la programmation de la minuterie et que deux programmes se chevauchent, uniquement les parties montrées ci-dessous en gris seront enregistrées.

Cas 1: Le programme avec le numéro de programme le plus faible sera enregistré.

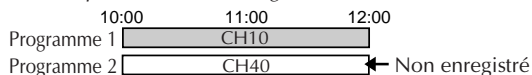

Cas 2: Le programme qui est diffusé en premier sera enregistré.

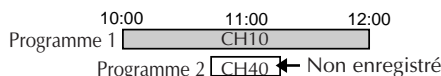

Cas 3: Le programme qui est diffusé en premier sera enregistré, suivi par la partie restante de l'autre programme.

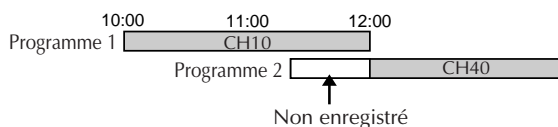

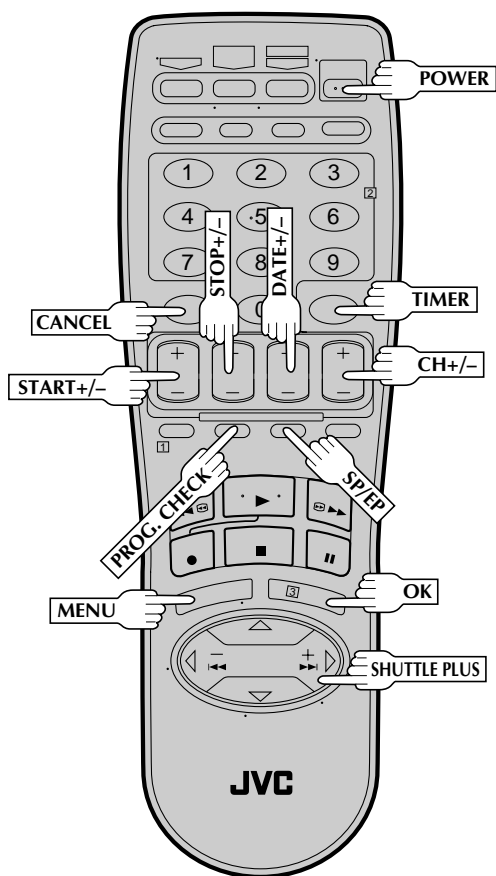
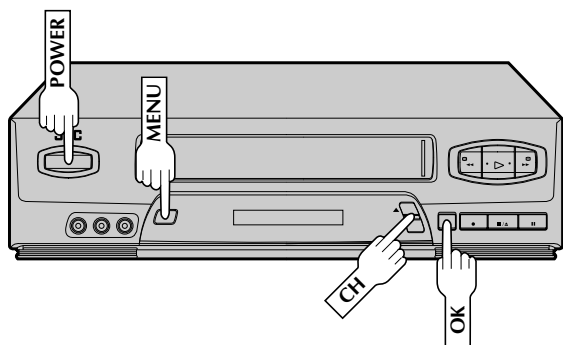

Vérifier, annuler et corriger des programmes

1 SORTIR DU MODE DE MINUTERIE

Appuyer sur **TIMER**, puis sur **POWER**.

2 AVOIR ACCÈS À L'ÉCRAN DE VÉRIFICATION DE PROGRAMME

Appuyer sur **PROG. CHECK**.

PR	DEBUT	FIN	CANAL	DATE
1	8:00P	10:00	12	12/24
2	10:00A	10:45	40	12/25
3	11:30P	01:00	125	12/25
4				
5				
6				
7				
8				

APPUYEZ (CHECK) → SUITE

3 AVOIR ACCÈS À L'ÉCRAN DE PROGRAMMATION

Appuyer de nouveau sur **PROG. CHECK** pour vérifier plus d'informations. A chaque pression sur **PROG. CHECK**, l'information de programme suivante apparaît.

Pour annuler ou corriger un programme . . .

4 ANNULER OU CORRIGER UN PROGRAMME

Appuyer sur **CANCEL** pour annuler un programme. Pour corriger un programme, appuyer sur la touche appropriée: **START+/-**, **STOP+/-**, **DATE+/-**, **CH+/-**, **SP/EP**.

5 REVENIR À L'ÉCRAN NORMAL

Appuyer sur **PROG. CHECK** le nombre de fois nécessaire. S'il reste encore des programmes, passer à l'étape 6.

6 REVENIR EN MODE DE MINUTERIE

Appuyer sur **TIMER**.

Minuterie automatique SP→EP

Si, en enregistrant en mode SP, il n'y a pas assez de bande pour enregistrer le programme en entier, le magnétoscope passe automatiquement en mode EP pour permettre l'enregistrement complet. Cette fonction est particulièrement commode en enregistrant un programme d'une durée de plus de 2 heures.

Par exemple...

Enregistrement d'un programme d'une durée de 140 minutes sur une cassette de 120 minutes.

Environ 110 minutes	Environ 30 minutes
Mode SP	Mode EP
Total 140 minutes	

S'assurer d'avoir réglé "SP→EP MINUTERIE" sur "AUTO." sur l'écran de fonction avant que l'enregistrement par minuterie commence.

1 AVOIR ACCÈS À L'ÉCRAN DU MENU PRINCIPAL

Appuyer sur **MENU**.

2 AVOIR ACCÈS À L'ÉCRAN DE RÉGLAGE DE FONCTION

Déplacer la barre illuminée (flèche) sur "FIXER FONCTION" en appuyant sur **CH ▲▼** ou sur **SHUTTLE PLUS ▲▽**, puis sur **OK** ou **SHUTTLE PLUS ▷**.

3 SÉLECTIONNER LE MODE DE RÉGLAGE DE MINUTERIE AUTOMATIQUE SP→EP

HR-VP453U	
FONCTIONS	
MINUTERIE AUTO.	ARRET
SUPERPOSER	MARCHE
→ SP→EP MINUTERIE	ARRET
STABILISATEUR VIDEO	NON
VIDÉO CALIBRA.	MARCHE
APPUYEZ (▲,▼) APRÈS (OK)	
APPUYEZ (MENU) POUR FINIR	

HR-VP653U	
FONCTIONS	
MINUTERIE AUTO.	ARRET
SUPERPOSER	MARCHE
→ SP→EP MINUTERIE	AUTO.
STABILISATEUR VIDEO	NON
PAGE SUIVANTE	
APPUYEZ (▲,▼) APRÈS (OK)	
APPUYEZ (MENU) POUR FINIR	

Déplacer la barre illuminée (flèche) sur "SP→EP MINUTERIE" en appuyant sur **CH ▲▼** ou **SHUTTLE PLUS ▲▽**, puis appuyer sur **OK** ou **SHUTTLE PLUS ▷** pour régler sur "AUTO."

4 REVENIR À L'ÉCRAN NORMAL

Appuyer sur **MENU**.

REMARQUES:

- Si vous avez programmé le magnétoscope pour enregistrer par minuterie 2 programmes ou davantage, le second programme et les suivants peuvent ne pas rentrer sur la bande si vous réglez la minuterie automatique SP→EP sur "AUTO.". Dans ce cas, s'assurer que le mode n'est pas engagé, puis régler manuellement la vitesse d'enregistrement pendant la programmation de la minuterie.
- Pour assurer que l'enregistrement rentre sur la bande, cette fonction peut laisser une petite section non-enregistrée à la fin de la bande.
- Il peut y avoir des parasites au point sur la bande où le magnétoscope commute du mode SP en mode EP.
- La fonction de minuterie automatique SP→EP n'est pas disponible pendant la minuterie d'arrêt (ITR), et la fonction marchera avec des bandes T(ST)-30, T(ST)-60, T(ST)-90 et T(ST)-120.

Minuterie automatique

Si la minuterie automatique est réglée sur "MARCHE", la minuterie est engagée automatiquement quand l'alimentation du magnétoscope est coupée. Elle est relâchée automatiquement quand l'alimentation est remise.

1 AVOIR ACCÈS À L'ÉCRAN DU MENU PRINCIPAL

Appuyer sur **MENU**.

2 AVOIR ACCÈS À L'ÉCRAN DE RÉGLAGE DE FONCTION

Déplacer la barre illuminée (flèche) sur "FIXER FONCTION" en appuyant sur **CH ▲▼** ou sur **SHUTTLE PLUS ▲▽**, puis sur **OK** ou **SHUTTLE PLUS ▷**.

3 SÉLECTIONNER LE MODE DE RÉGLAGE DE MINUTERIE AUTOMATIQUE

HR-VP453U

FONCTIONS	
→ MINUTERIE AUTO.	ARRET
SUPERPOSER	MARCHE
SP→EP MINUTERIE	ARRET
STABILISATEUR VIDEO	NON
VIDÉO CALIBRA.	MARCHE
APPUYEZ (▲,▼) APRÈS (OK)	
APPUYEZ (MENU) POUR FINIR	

HR-VP653U

FONCTIONS	
→ MINUTERIE AUTO.	ARRET
SUPERPOSER	MARCHE
SP→EP MINUTERIE	ARRET
STABILISATEUR VIDEO	NON
PAGE SUIVANTE	
APPUYEZ (▲,▼) APRÈS (OK)	
APPUYEZ (MENU) POUR FINIR	

Déplacer la barre illuminée (flèche) sur "MINUTERIE AUTO." en appuyant sur **CH ▲▼** ou sur **SHUTTLE PLUS ▲▽**, puis appuyer sur **OK** ou **SHUTTLE PLUS ▷** pour sélectionner "MARCHE" ou "ARRÊT".

4 REVENIR À L'ÉCRAN NORMAL

Appuyer sur **MENU**.

REMARQUE:

Par sécurité, quand "MINUTERIE AUTO." est réglée sur "ARRÊT", toutes les autres fonctions du magnétoscope sont bloquées alors que le mode de minuterie est engagé. Pour sortir du mode de minuterie, appuyer sur **TIMER**.

Minuterie d'arrêt (ITR)

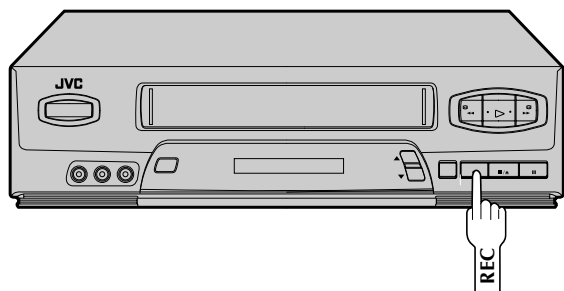

Cette méthode facile vous permet d'enregistrer de 30 minutes à 6 heures (par tranches de 30 minutes) et de couper le magnétoscope après la fin de l'enregistrement.

1 COMMENCER L'ENREGISTREMENT

Appuyer sur **REC** sur le panneau avant.

2 PASSER EN MODE ITR

Appuyer de nouveau sur **REC**. "0" clignote et 0:30 apparaît dans l'affichage.

3 RÉGLER LA DURÉE D'ENREGISTREMENT

Si vous voulez enregistrer pendant plus de 30 minutes, appuyer sur **REC** pour prolonger la durée. Chaque pression prolonge la durée d'enregistrement de 30 minutes.

REMARQUES:

- Vous pouvez effectuer ITR seulement en utilisant la touche **REC** sur le panneau avant du magnétoscope.
- Après avoir réglé la durée ITR, l'affichage précédent réapparaît.
- Pour vérifier la durée restante, appuyer une fois sur **REC** pendant l'enregistrement et la durée restante sera affichée pendant 5 secondes environ. Faire attention de ne pas appuyer de nouveau sur **REC** dans ces 5 secondes, ou vous ajouterez 30 minutes de plus à l'enregistrement.

Montage vers un autre magnéto

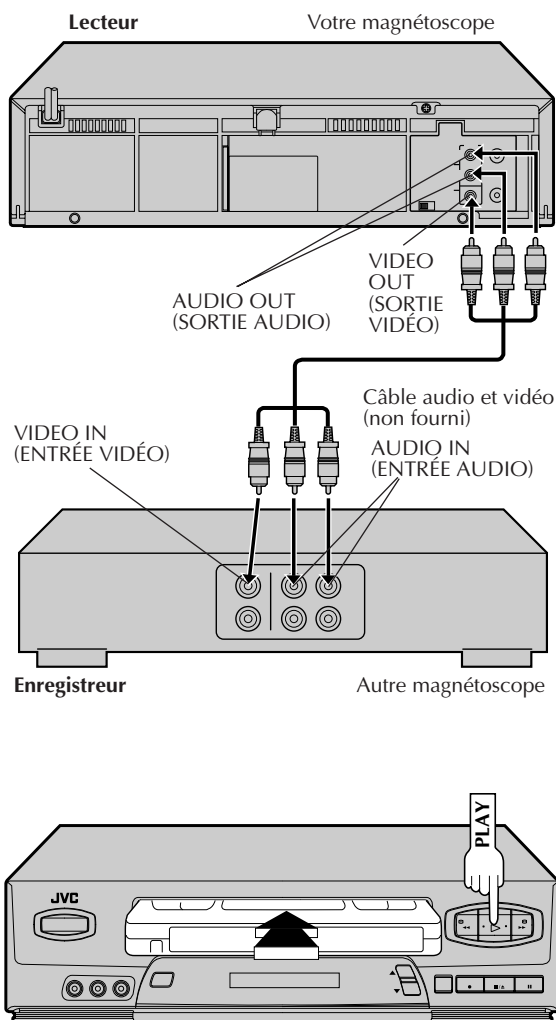

Vous pouvez utiliser votre magnéto comme lecteur et un autre magnéto comme enregistreur.

FAIRE LES RACCORDEMENTS

1

Raccorder un câble AV entre les connecteurs de sortie vidéo et audio de votre magnéto et les connecteurs d'entrée vidéo et audio d'un autre magnéto.

Pour les personnes disposant du HR-VP653U ...

- Pour le raccordement à un magnéto monophonique, brancher le connecteur AUDIO OUT de votre magnéto au connecteur AUDIO IN du magnéto monophonique.

Pour les personnes disposant du HR-VP453U ...

- Pour le raccordement à un magnéto Hi-Fi, brancher le connecteur AUDIO OUT de votre magnéto au connecteur AUDIO IN L du magnéto Hi-Fi.

CHARGER DES CASSETTES

2

Introduire la cassette de lecture dans votre magnéto et la cassette à enregistrer dans l'autre magnéto.

RÉGLER LE MODE D'ENTRÉE DE L'ENREGISTREUR

3

Régler l'autre magnéto sur le mode d'entrée auxiliaire (AV).

LANCER LE LECTEUR

4

Appuyer sur **PLAY** de votre magnéto.

REMARQUE:

*Si vous ne voulez pas enregistrer les indications surimprimées sur la bande montée, bien régler "SUPERPOSER" sur ARRÊT avant d'appuyer sur **PLAY** (p. 23).*

LANCER L'ENREGISTREUR

5

Régler l'autre magnéto en mode d'enregistrement.

Montage à partir d'un caméscope ou d'un autre magnéto

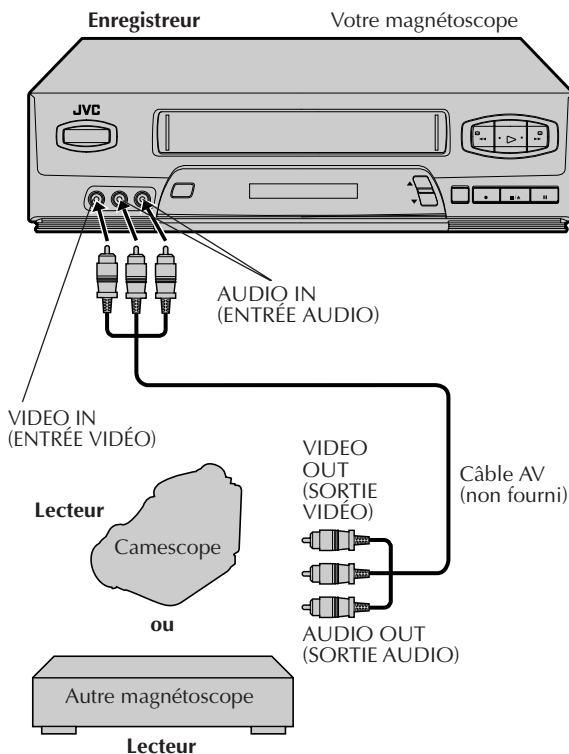

Vous pouvez utiliser un caméscope ou un autre magnéto comme lecteur et votre magnéto comme enregistreur.

1 FAIRE LES RACCORDEMENTS

Raccorder un câble AV entre les connecteurs de sortie vidéo et audio du caméscope ou du magnéto de lecture et les connecteurs VIDEO IN et AUDIO IN de votre magnéto.

Pour les personnes disposant du HR-VP653U ...

- En utilisant un caméscope monophonique ou un magnéto monophonique, brancher son connecteur AUDIO OUT au connecteur AUDIO IN L de votre magnéto.

Pour les personnes disposant du HR-VP453U ...

- En utilisant un caméscope Hi-Fi ou un magnéto Hi-Fi, brancher son connecteur AUDIO OUT L au connecteur AUDIO IN de votre magnéto.

2 CHARGER UNE CASSETTE

Introduire la cassette à enregistrer dans votre magnéto et la cassette de lecture dans le caméscope ou le magnéto de lecture.

3 RÉGLER LE MODE D'ENTRÉE DE L'ENREGISTREUR

Appuyer sur la touche **NUMBER "0"** pour régler votre magnéto sur F-1.

4 LANCER LE LECTEUR

Régler le caméscope ou le magnéto de lecture en mode de lecture.

REMARQUE:

Si le caméscope ou l'autre magnéto dispose d'une fonction de surimpression/annulation d'affichage sur écran, régler sa fonction de surimpression ou d'affichage à l'arrêt avant d'appuyer sur la touche de lecture.

5 LANCER L'ENREGISTREUR

Régler votre magnéto en mode d'enregistrement.

Télécommande multimarque TV

La télécommande du magnéscope peut commander plusieurs fonctions sur des téléviseurs à télécommande JVC et sur des téléviseurs à télécommande dont les marques sont indiquées en bas à gauche. * Le réglage par défaut est le code 01 JVC.

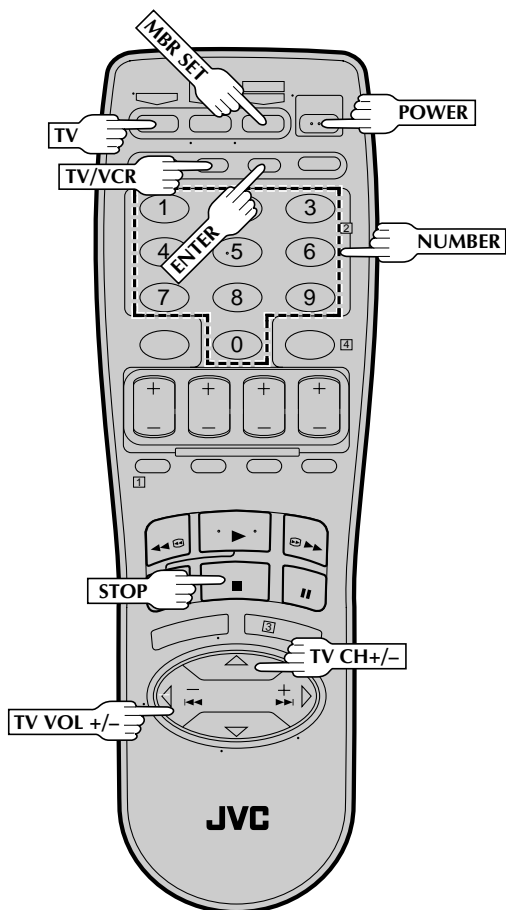

1 METTRE EN MARCHÉ LE TÉLÉVISEUR

Mettre l'alimentation en marche en utilisant la télécommande du téléviseur.

2 RÉGLER LE CODE DE MARQUE DU TÉLÉVISEUR

Se référer au tableau sur la gauche. Tout en maintenant pressé TV sur la télécommande du magnéscope, appuyer sur MBR SET et entrer le code de marque de votre téléviseur en utilisant les touches NUMBER, puis appuyer sur STOP. Suivre l'exemple montré ci-dessous. Voir si l'alimentation du téléviseur se coupe comme elle devrait. Si c'est le cas, essayer d'autres fonctions (☞ l'étape 3).

- Une fois que vous avez réglé la télécommande pour commander le téléviseur, vous n'avez pas à répéter cette étape jusqu'au remplacement des piles de votre télécommande.
- PANASONIC a deux codes. Si le téléviseur ne fonctionne pas avec un code, essayer d'entrer l'autre.

3 FAIRE FONCTIONNER LE TÉLÉVISEUR

Tout en maintenant d'abord pressé TV, appuyer sur la touche correspondante: POWER, TV CH +/-, TV/VCR, TV VOL +/-, les touches NUMBER.

- Pour certaines marques de téléviseur, vous devez appuyer sur ENTER après avoir appuyé sur les touches NUMBER.

REMARQUE:

En fonction du type du téléviseur, il peut y avoir des cas où certaines ou toutes les fonctions ne peuvent pas être commandées en utilisant la télécommande.

MARQUE DU TÉLÉVISEUR	CODE DE MARQUE
JVC	01
MAGNAVOX	02
MITSUBISHI	03
PANASONIC	04, 11
RCA	05
SHARP	06
SONY	07
TOSHIBA	08
ZENITH	09
HITACHI	10
SAMSUNG	12
SANYO	13
SEARS	13

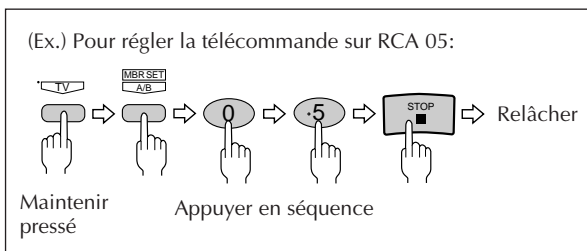

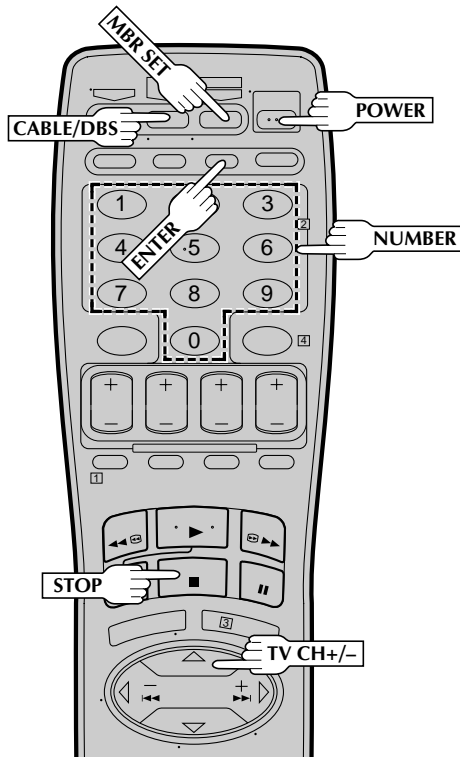

Télécommande multimarque pour adaptateur de TV câblée

La télécommande du magnétoscope peut commander des fonctions sur des adaptateurs de TV câblée dont les marques sont indiquées en bas à gauche. Certaines marques d'adaptateur de TV câblée ont plusieurs codes. Si l'adaptateur ne fonctionne pas avec un code, essayer d'en entrer un autre.

1 METTRE EN MARCHÉ L'ADAPTATEUR DE TV CÂBLÉE

Mettre l'alimentation en utilisant la télécommande de l'adaptateur de TV câblée.

2 ENTRER LA MARQUE DE L'ADAPTATEUR DE TV CÂBLÉE

Tout en maintenant pressé **CABLE/DBS** sur la télécommande du magnétoscope, appuyer sur **MBR SET** et utiliser les touches **NUMBER** pour entrer le numéro de la marque de l'adaptateur de TV câblée indiqué dans le tableau à gauche puis appuyer sur **STOP**. Suivre l'exemple montré en bas à gauche. Voir si l'alimentation de l'adaptateur se coupe comme elle devrait. Si ça marche, essayer d'autres fonctions (☞ l'étape 3).

- Une fois que vous avez réglé la télécommande pour commander l'adaptateur de TV câblée, vous n'avez pas à répéter cette étape jusqu'au remplacement des piles de votre télécommande.

3 FAIRE FONCTIONNER L'ADAPTATEUR DE TV CÂBLÉE

Tout en maintenant d'abord pressé **CABLE/DBS** appuyer sur la touche correspondante: **POWER**, **TV CH +/-**, les touches **NUMBER**.

- Pour certaines marques d'adaptateur de TV câblée, vous devez appuyer sur **ENTER** après avoir appuyé sur les touches **NUMBER**.
- Pour changer le canal de l'adaptateur de TV câblée, appuyer sur **TV CH +/-** ou sur les touches **NUMBER**. (La touche **CH +/-** peut être utilisée pour changer uniquement le canal du magnétoscope.)

REMARQUES:

- En fonction du type de l'adaptateur de TV câblée, il peut y avoir des cas où certaines ou toutes les fonctions ne peuvent pas être commandées en utilisant la télécommande.
- Il n'est pas possible de régler la télécommande pour à la fois votre adaptateur de TV câblée et votre récepteur DBS en même temps; vous pouvez seulement régler la télécommande pour commander un de ces appareils à la fois.

(Ex.) Pour régler la télécommande sur RCA 14:

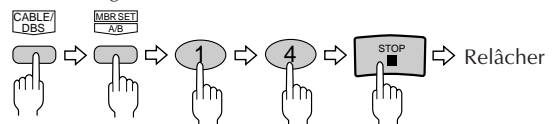

Maintenir pressé

Appuyer en séquence

MARQUE DE L'ADAPTATEUR DE TV CÂBLÉE	CODE DE MARQUE
ARCHER	01, 05, 17
CABLETENNA	01, 17
CABLEVIEW	15, 16, 17, 21, 25
CITIZEN	15, 16, 17, 21, 25
CURTIS	02
DIAMOND	01, 17
EASTERN	19
GC BRAND	15, 16, 17, 21, 25
GEMINI	15
GENERAL INSTRUMENTS	01, 04, 06, 11, 12, 15
HAMLIN	10, 18, 19, 23
JASCO	15
JERROLD	01, 04, 06, 11, 12, 15
NOVAVISION	02
OAK	07
PANASONIC	13, 14
PULSER	15, 16, 17, 21, 25
RCA	13, 14
REGAL	10, 18, 19, 23
REGENCY	19
REMBRANDT	01, 16, 17
SAMSUNG	05, 16, 24
SCIENTIFIC ATLANTA	02
SIGMA	07
SL MARX	05, 16, 17, 24, 25
SPRUCER	13, 14
STARGATE	05, 15, 16, 17, 21, 24, 25
TELEVIEW	05, 16, 24
TOCOM	01, 04, 16
UNIKA	01, 17
UNIVERSAL	16, 17, 25
VIDEOWAY	03, 09, 22
ZENITH	03, 09, 22

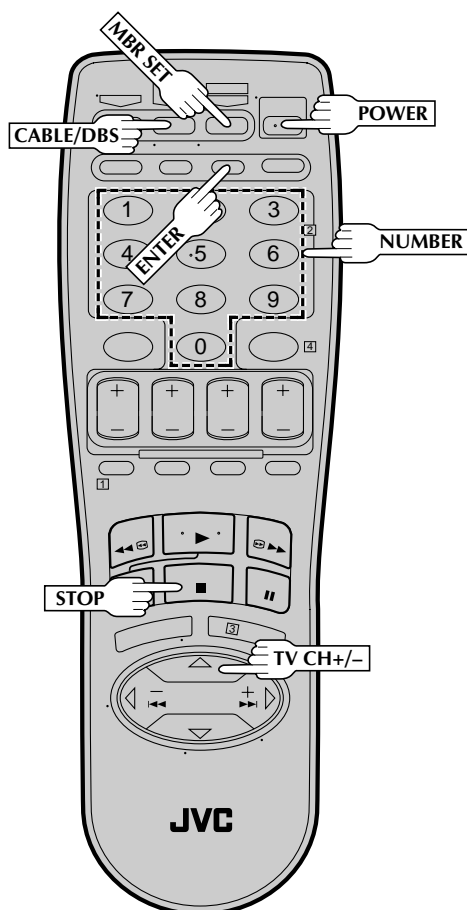

Télécommande multimarque pour récepteur DBS

La télécommande du magnétoscope peut commander des fonctions sur des récepteurs DBS (Direct Broadcast Satellite) dont les marques sont indiquées en bas à gauche.

1 METTRE EN MARCHÉ LE RÉCEPTEUR DBS

Mettre l'alimentation en utilisant la télécommande du récepteur DBS.

2 ENTRER LA MARQUE DU RÉCEPTEUR DBS

Tout en maintenant pressé **CABLE/DBS** sur la télécommande du magnétoscope, appuyer sur **MBR SET** et utiliser les touches **NUMBER** pour entrer le numéro de la marque du récepteur DBS indiqué dans le tableau à gauche, puis appuyer sur **STOP**. Suivre l'exemple montré en bas à gauche.

Voir si l'alimentation du récepteur DBS se coupe comme elle devrait. Si c'est le cas, essayer d'autres fonctions (☞ l'étape 3).

- Une fois que vous avez réglé la télécommande pour commander le récepteur DBS, vous n'avez pas à répéter cette étape jusqu'au remplacement des piles de votre télécommande.

3 FAIRE FONCTIONNER LE RÉCEPTEUR DBS

Tout en maintenant d'abord pressé **CABLE/DBS**, appuyer sur la touche correspondante: **POWER**, **TV CH +/-**, les touches **NUMBER**.

- En fonction du récepteur DBS, vous pouvez avoir à appuyer sur **ENTER** après avoir appuyé sur les touches **NUMBER**.
- Pour changer le canal du récepteur DBS, appuyer sur **TV CH +/-** ou sur les touches **NUMBER**. (La touche **CH +/-** peut être utilisée pour changer uniquement le canal du magnétoscope.)

REMARQUES:

- En fonction du type du récepteur DBS, il peut y avoir des cas où certaines ou toutes les fonctions ne peuvent pas être commandées en utilisant la télécommande.
- Il n'est pas possible de commander un récepteur DBS qui n'est pas équipé d'un capteur de télécommande.
- Bien que **ECHOSTAR** a plusieurs codes de télécommande différents, cette télécommande n'est applicable qu'avec l'un de ces codes pré-réglés en usine.
- Il n'est pas possible de régler la télécommande pour à la fois votre adaptateur de TV câblée et votre récepteur DBS en même temps; vous pouvez seulement régler la télécommande sur la gamme de l'un d'eux.

MARQUE DU RÉCEPTEUR DBS	CODE DE MARQUE
JVC (DISH Network)	51
ECHOSTAR (DISH Network)	51
PRIMESTAR	50
SONY (DSS)	41
RCA (DSS)	40

(Ex.) Pour régler la télécommande sur JVC 51:

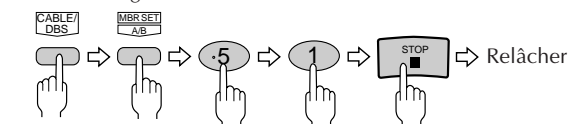

Maintenir pressé

Appuyer en séquence

Relâcher

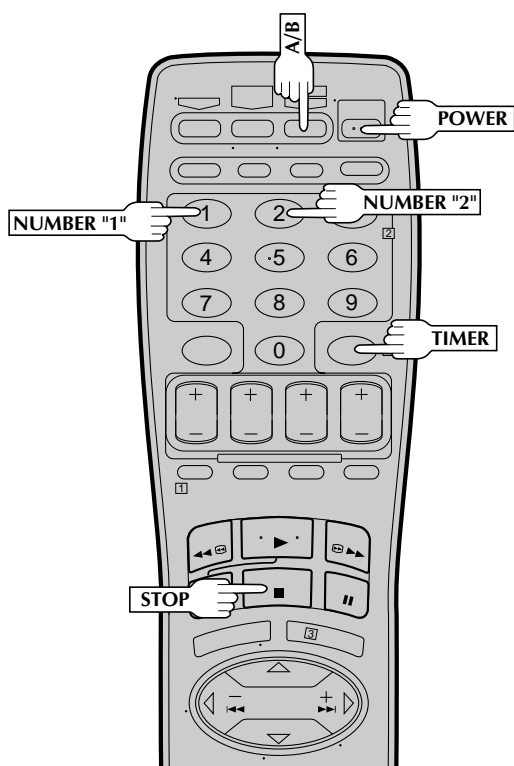

Commande de deux magnétoscopes JVC

La télécommande peut commander indépendamment deux magnétoscopes JVC; l'un réglé pour répondre aux signaux de commande de code A de votre télécommande et l'autre réglé pour répondre aux signaux de commande de code B. La télécommande est pré-réglée pour envoyer des signaux de code A car votre magnétoscope est réglé à l'origine pour répondre aux signaux de code A. Vous pouvez facilement modifier votre magnétoscope pour qu'il réponde aux signaux de code B.

DÉBRANCHER LE CORDON D'ALIMENTATION DU MAGNÉTOSCOPE

Débrancher de la prise secteur.

RÉGLER LE CODE DE TÉLÉCOMMANDE

Tout en maintenant pressée A/B de la télécommande, appuyer sur la touche **NUMBER "2"**, puis sur **STOP**.

BRANCHER LE CORDON D'ALIMENTATION

Rebrancher sur la prise secteur.

METTRE L'ALIMENTATION DU MAGNÉTOSCOPE SUR MARCHÉ

Appuyer sur **POWER** de la télécommande.

Verrouillage enfant

Cette fonction vous permet d'éviter des commandes du magnétoscope.

METTRE EN MARCHÉ L'ALIMENTATION DU MAGNÉTOSCOPE

Appuyer sur **POWER**.

ENGAGER LE VERROUILLAGE ENFANT

Appuyer sur **POWER** de la télécommande et maintenir appuyé jusqu'à ce que l'indicateur de verrouillage enfant ("—") apparaisse sur le panneau d'affichage avant.

- L'alimentation est coupée et le magnétoscope ne peut pas être remis en marche à partir de la touche **POWER** sur le panneau avant.
- Pour annuler le verrouillage enfant, appuyer sur **POWER** sur la télécommande et maintenir appuyé jusqu'à ce que le magnétoscope se met en marche. Pendant l'enregistrement par minuterie, appuyer sur **TIMER** annule également le verrouillage enfant.

REMARQUES:

- Lorsque le verrouillage enfant est engagé, s'assurer de laisser la télécommande hors de portée des enfants.
- L'enregistrement par minuterie de programmes qui ont été réglés antérieurement peut être effectué alors que le verrouillage enfant est engagé. La fonction reste en effet après la fin de l'enregistrement.

Avant de faire appel à un dépanneur pour un problème, utilisez ce tableau et regardez si vous ne pouvez pas réparer le trouble par vous-même. Des petits problèmes sont souvent faciles à corriger, ce qui vous épargne la peine d'avoir à envoyer votre magnétoscope en réparation.

ALIMENTATION

SYMPTÔME	CAUSE POSSIBLE	ACTION CORRECTIVE
1. L'alimentation ne vient pas.	<ul style="list-style-type: none"> Le cordon d'alimentation est débranché. 	Brancher le cordon d'alimentation.
2. L'horloge fonctionne, mais l'alimentation du magnétoscope ne vient pas.	<ul style="list-style-type: none"> Le mode de minuterie (TIMER) est engagé avec la minuterie automatique réglée sur "ARRÊT" (☞ p. 37). Le mode de verrouillage enfant est engagé. 	Appuyer sur TIMER pour sortir du mode de minuterie. Maintenir appuyé POWER sur la télécommande pour relâcher le mode (☞ p. 44).
3. La télécommande ne fonctionne pas.	<ul style="list-style-type: none"> Les piles sont usées. 	Remplacer les piles usées par des neuves.

TRANSPORT DE BANDE

SYMPTÔME	CAUSE POSSIBLE	ACTION CORRECTIVE
1. La cassette se coince en cours de chargement et est éjectée.	<ul style="list-style-type: none"> La cassette a été introduite de façon incorrecte. 	S'assurer que la face à fenêtre est en haut, le côté arrière portant l'étiquette vous fait face et la flèche sur le devant de la cassette est pointée vers le magnétoscope. Puis introduire la cassette.

LECTURE

SYMPTÔME	CAUSE POSSIBLE	ACTION CORRECTIVE
1. La bande défile mais l'image n'apparaît pas.	<ul style="list-style-type: none"> Si vous utilisez le raccordement RF OUT (☞ p. 6), le sélecteur de canal sur le téléviseur n'est pas réglé correctement. Si vous utilisez le raccordement AV (☞ p. 6), le téléviseur n'est pas réglé sur le bon mode. 	Régler le sélecteur de canal sur le canal 3 ou 4. Régler le téléviseur sur son mode AV.
2. Des parasites apparaissent pendant la recherche visuelle.	<ul style="list-style-type: none"> C'est normal. 	
3. (HR-VP653U uniquement) Des coupures sont perceptibles sur la piste son Hi-Fi.	<ul style="list-style-type: none"> L'alignement automatique est engagé. 	Désengager l'alignement automatique et régler manuellement l'alignement. (☞ p. 20).
4. L'image de lecture est floue ou interrompue, alors que les émissions TV sont nettes.	<ul style="list-style-type: none"> Les têtes vidéo peuvent être sales. 	Les têtes doivent être nettoyées. Consulter votre revendeur JVC.
5. (HR-VP653U uniquement) La piste son Hi-Fi ne peut pas être entendue.	<ul style="list-style-type: none"> L'option MONITEUR AUDIO n'a pas été réglée correctement. 	Régler MONITEUR AUDIO sur "HI-FI" (☞ p. 24).

ENREGISTREMENT

SYMPTÔME	CAUSE POSSIBLE	ACTION CORRECTIVE
1. L'enregistrement ne démarre pas.	<ul style="list-style-type: none"> Il n'y a pas de cassette chargée. La cassette chargée a sa languette de sécurité d'enregistrement retirée. 	Introduire une cassette. Retirer la cassette et couvrir l'emplacement avec de la bande adhésive, ou charger une cassette avec sa languette de sécurité d'enregistrement intacte.
2. Les émissions TV ne peuvent pas être enregistrées correctement.	<ul style="list-style-type: none"> Le magnétoscope a été réglé par erreur sur son mode AUX. 	Régler le magnétoscope sur le canal approprié.
3. Le montage bande sur bande ne fonctionne pas.	<ul style="list-style-type: none"> Le magnétoscope ou le camescope et le magnétoscope ne sont pas raccordés correctement. L'alimentation sur un ou plusieurs appareils n'a pas été mise sur marche. Le mode d'entrée du magnétoscope n'a pas été réglé correctement. 	Se référer aux instructions et à l'illustration sous "Montage vers un autre magnétoscope" (☞ p. 39) ou "Montage à partir d'un camescope ou d'un autre magnétoscope" (☞ p. 40) et raccorder correctement les appareils. Bien mettre sur marche l'alimentation de tous les appareils. Sélectionner le mode d'entrée approprié du magnétoscope.

ENREGISTREMENT PAR MINUTERIE

SYMPTÔME	CAUSE POSSIBLE	ACTION CORRECTIVE
1. L'enregistrement par minuterie ne fonctionne pas.	<ul style="list-style-type: none"> ● L'horloge et/ou la minuterie n'a pas été réglée correctement. ● La minuterie n'est pas engagée. ● Le magnétoscope n'a pas été réglé correctement. 	Régler correctement l'horloge et/ou la minuterie. Appuyer sur TIMER et s'assurer que \ominus apparaît sur le panneau d'affichage avant. Refaire les procédures de réglage.
2. La programmation de la minuterie ne fonctionne pas.	<ul style="list-style-type: none"> ● L'enregistrement par minuterie est en cours. 	La programmation de la minuterie ne peut pas être effectuée lorsque l'enregistrement par minuterie est en cours. Attendre sa fin.
3. \ominus et \square sur le panneau d'affichage ne s'arrêtent pas de clignoter.	<ul style="list-style-type: none"> ● La minuterie est engagée, mais il n'y a pas de cassette chargée. 	Charger une cassette avec sa languette de sécurité d'enregistrement intacte, ou avec l'emplacement couvert par de la bande adhésive.
4. La cassette est éjectée automatiquement, et \ominus et \square sur le panneau d'affichage ne s'arrêtent pas de clignoter.	<ul style="list-style-type: none"> ● La cassette chargée a sa languette de sécurité d'enregistrement retirée. 	Retirer la cassette et couvrir l'emplacement avec de la bande adhésive, ou la remplacer par une cassette sur laquelle la languette de sécurité est intacte.
5. \ominus clignote pendant 10 secondes et le mode de minuterie est relâché.	<ul style="list-style-type: none"> ● TIMER a été pressé alors qu'il n'y a pas de programmes en mémoire, ou les informations de programmation d'enregistrement par minuterie n'ont pas été programmées correctement. 	Vérifier les données programmées et reprogrammer si nécessaire, puis appuyer de nouveau sur TIMER .
6. La cassette est éjectée automatiquement, l'alimentation est coupée et \ominus et \square ne s'arrêtent pas de clignoter.	<ul style="list-style-type: none"> ● La fin de la bande a été atteinte pendant l'enregistrement par minuterie. 	Le programme peut ne pas avoir été enregistré dans son intégralité. La prochaine fois, s'assurer d'avoir assez de durée sur la bande pour enregistrer le programme en entier.
7. Nous avons déménagé, et maintenant le VCR Plus+ ne fonctionne pas correctement.	<ul style="list-style-type: none"> ● Les stations recevables dans la nouvelle région sont reçues sur des canaux différents de ceux de la région précédente. 	Refaire la procédure de réglage VCR Plus+ (☞ p. 32).
8. "PLEINE PROGRAMMATION" est affiché sur l'écran.	<ul style="list-style-type: none"> ● Tous les 8 programmes de la mémoire de la minuterie sont utilisés. 	Attendre qu'une place se libère en mémoire, ou annuler des informations de minuterie inutiles (☞ p. 36).

AUTRES PROBLÈMES

SYMPTÔME	CAUSE POSSIBLE	ACTION CORRECTIVE
1. En balayant les canaux, certains sont sautés.	<ul style="list-style-type: none"> ● Ces canaux ont été préréglés pour être sautés. 	Si vous avez besoin des canaux sautés, les remettre en mémoire (☞ p. 15).
2. Le canal ne peut pas être changé.	<ul style="list-style-type: none"> ● L'enregistrement est en cours. 	Appuyer sur PAUSE pour faire une pause d'enregistrement, changer de canal, puis appuyer sur PLAY pour reprendre l'enregistrement.
3. La télécommande ne fonctionne pas avec mon téléviseur, mon adaptateur de TV câblée ou mon récepteur DBS.	<ul style="list-style-type: none"> ● Le réglage de marque de la télécommande est incorrect. 	Régler la télécommande sur la marque correcte (☞ p. 41, 42 ou 43).
4. Même si le réglage automatique ou semi-automatique de l'horloge a été sélectionné, l'heure est incorrecte.	<ul style="list-style-type: none"> ● Les données de réglage de l'horloge reçues à partir du canal principal sont incorrectes. 	Sélectionner un canal principal différent pendant la procédure de réglage semi-automatique (☞ p. 12), ou effectuer la procédure de réglage manuel (☞ p. 13).

ATTENTION:

Ce magnétoscope contient des microprocesseurs. Des bruits électroniques externes ou des interférences peuvent causer un mauvais fonctionnement. Si le magnétoscope ne fonctionne pas correctement, couper son alimentation et débrancher le cordon secteur de la prise de courant. Attendre un moment, puis rebrancher l'alimentation. Ejecter et contrôler l'état de la cassette. Si tout semble normal, faire fonctionner l'appareil comme d'ordinaire.

LECTURE

- Q. Que se passe-t-il si la fin de la bande est atteinte pendant la lecture ou la recherche ?**
R. La bande est automatiquement rembobinée au début.
- Q. Est-ce que le magnéscope peut rester indéfiniment en arrêt sur image ?**
R. Non. Il s'arrête automatiquement au bout de 5 minutes pour protéger les têtes.
- Q. Pendant la recherche, au ralenti, en arrêt sur image et en lecture image par image, je ne peux pas entendre l'audio. Quel est le problème ?**
R. C'est normal.
- Q. Pendant la recherche, l'arrêt sur image et la lecture image par image, l'image est intermittente. Quelle est la cause ?**
R. Une perte d'image se produit quand ces types de lecture sont tentés avec une bande enregistrée en mode LP. Une pression sur **PLAY** pour repasser en lecture normale fera revenir l'image.
- Q. En revenant de la recherche à vitesse multiple à la lecture normale, l'image est distordue. Dois-je être concerné par cela ?**
R. Non, c'est normal.
- Q. Des barres parasites apparaissent pendant la recherche à vitesse multiple. Quel est le problème ?**
R. C'est normal.
- Q. En lisant des programmes qui ont été enregistrés par minuterie juste l'un après l'autre (par exemple, un programme de 8:00 à 9:00 et l'autre de 9:00 à 10:00), l'image et le son deviennent temporairement distordue au point où le premier programme se termine et le second commence. Est-ce un mauvais fonctionnement ?**
R. Non, c'est normal.
- Q. En plus d'éviter l'enregistrement, quel effet a le retrait de la languette de sécurité ?**
R. Il empêche le marquage de codes d'indexation.
- Q. Quelquefois, pendant la recherche indexée, le magnéscope ne peut pas trouver le programme que je veux voir. Pourquoi ?**
R. Il peut y avoir des codes d'indexation trop près les uns des autres.
- Q. Pendant la lecture, les indicateurs de fonctionnement sur écran scintillent quelquefois. Pourquoi ?**
R. Si l'état de la bande lue n'est pas bon, des scintillements de la vidéo (comprenant les indicateurs sur écran) peuvent se produire.

ENREGISTREMENT

- Q. Lorsque je fais une pause d'enregistrement et reprends l'enregistrement, la fin de l'enregistrement avant la pause est recouverte par le nouvel enregistrement. Pourquoi est-ce que cela se produit ?**
R. C'est normal. C'est pour réduire la distorsion à la pause et aux points de reprise.
- Q. Est-ce que le magnéscope peut rester indéfiniment en mode de pause d'enregistrement ?**
R. Non. Le magnéscope passe automatiquement en mode d'arrêt au bout de 5 minutes pour protéger les têtes. Si la pause a lieu pendant l'enregistrement par minuterie d'arrêt, l'alimentation du magnéscope est coupée automatiquement au bout de 5 minutes.
- Q. Que se passe-t-il si la bande arrive à sa fin pendant l'enregistrement ?**
R. Le magnéscope la rembobine automatiquement au début.

ENREGISTREMENT PAR MINUTERIE

- Q. REC et ⊕ restent allumés sur le panneau d'affichage avant. Est-ce qu'il y a un problème ?**
R. Non. C'est un état normal lorsqu'un enregistrement par minuterie est en cours.
- Q. Est-ce que je peux programmer la minuterie pendant que je regarde une bande ou une émission TV ?**
R. Oui, mais pendant le réglage de la minuterie, vous ne verrez pas l'image du programme de l'émission ou de la bande parce qu'elle est remplacée par le menu sur écran. L'audio de la bande ou du programme de l'émission sera présent pendant le réglage de la minuterie.

Terminologie

Ce guide sert de référence rapide pour localiser des termes fréquemment utilisés et les noms d'affichage sur écran.

A

Adaptateur de cassette	16
Affichage sur écran	23
Ajouter un canal	15
Alignement automatique	20
Alignement manuel	20
Annuler un programme	36
Arrêt sur image	18

B

Bande	14
-------------	----

C

Canal principal (PBS)	8
Caractéristiques techniques	52
Code A/B	44

E

Éliminer un canal	15
Entrée auxiliaire	39
Enregistrement	17
Enregistrement par minuterie VCR Plus+	30
Étalonnage vidéo actif	26

H

Heure d'été automatique	12
-------------------------------	----

I

Indicateur de position de bande	22
Instant ReView	20
Introduction de cassette	16
ITR (Minuterie d'arrêt)	38

L

Languette de sécurité d'enregistrement	17
Lecture	16
Lecture accélérée inverse	18
Lecture au ralenti	18
Lecture au ralenti inverse	18
Lecture image par image	18
Lecture répétée	22

M

Mémoire de la fonction suivante	22
Menu principal	10
Minuterie automatique	37
Minuterie automatique SP→EP	37
Moniteur audio	24
Montage	39
Movie Advance	25

P

Plug & Play (réglage rapide)	8
Programmation de la minuterie VCR Plus+	30
Programmation Express de la minuterie	34

R

Raccordement à un téléviseur	6
Raccordement AV	6
Raccordement RF	6
Réglage à vitesse variable	18
Recherche de saut	19
Recherche indexée	19
Réglage automatique des canaux	14
Réglage de code de télécommande multimarque	41
Réglage de la vitesse d'enregistrement	17
Réglage des numéros guides	33
Réglage du syntonisateur	14
Réglage manuel de l'horloge	13
Réglage manuel des canaux	15
Réglage semi-automatique de l'horloge	12
Remise à zéro du compteur	22

S

SAP (Second Programme Audio)	29
Second audio	29
Sélection de la langue	10
Sélection de la zone horaire	13
Sélection du canal principal	12
Sommaire	5
SQPB (S-VHS Quasi Playback)	16
Stabilisateur vidéo	21
Surimpression	23

V

Vérifier un programme	36
Verrouillage enfant	44

VUE DE FACE

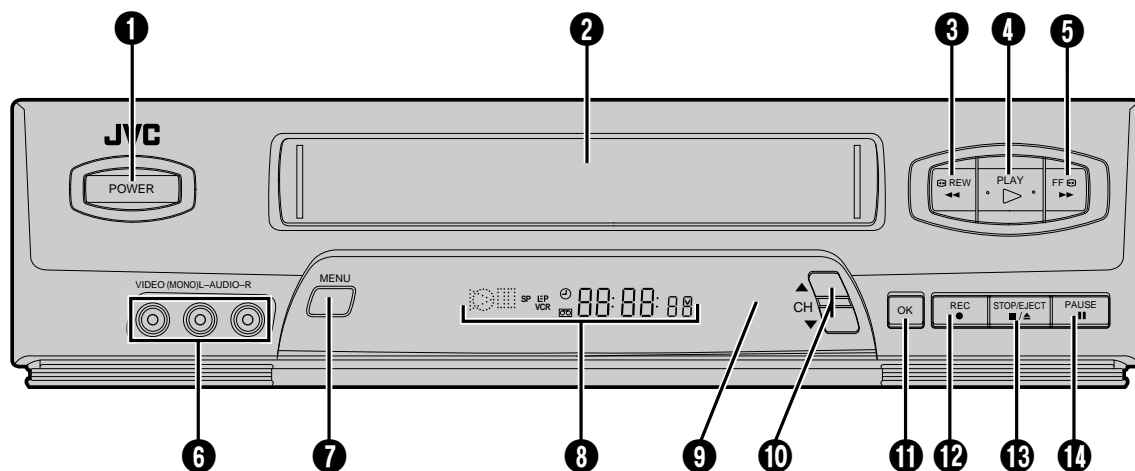

- ❶ Touche de fonctionnement marche/arrêt (☞ p. 10)
- ❷ Fenêtre de chargement de la cassette
- ❸ Touche de rembobinage (REW) (☞ p. 16)
- ❹ Touche de lecture (PLAY) (☞ p. 16)
- ❺ Touche d'avance rapide (FF) (☞ p. 16)
- ❻ Connecteur d'entrée vidéo/audio (☞ p. 40)
* Le HR-VP453U n'a seulement qu'un connecteur d'entrée AUDIO.
- ❼ Touche MENU (☞ p. 10)
- ❽ Panneau d'affichage avant (☞ p. 50)
- ❾ Capteur de télécommande
- ❿ Touches de canal (CH) ▲▼ (☞ p. 17)
- ⓫ Touche OK (☞ p. 10)
- ⓬ Touche d'enregistrement (REC) (☞ p. 17)
- ⓭ Touche d'arrêt/éjection (STOP/EJECT) (☞ p. 16)
- ⓮ Touche de pause (PAUSE) (☞ p. 18)

VUE DE DERRIÈRE

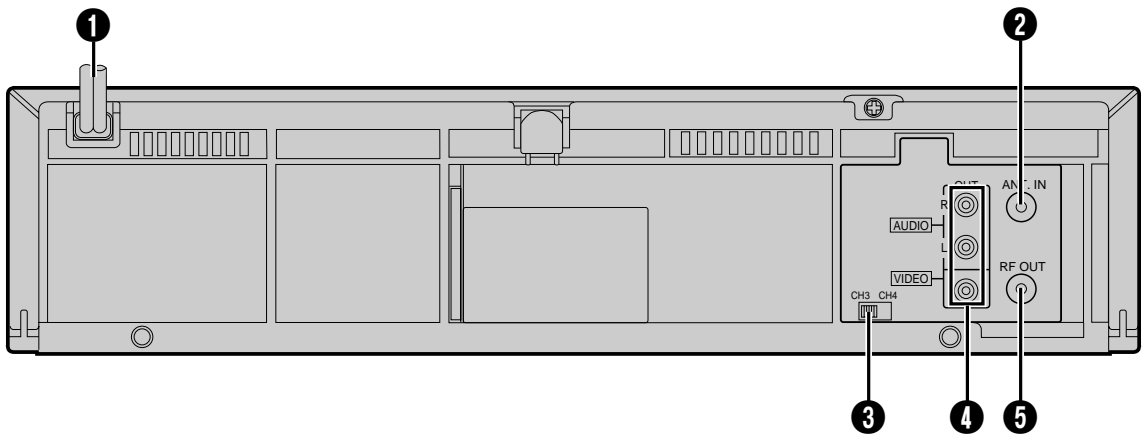

- ❶ Cordon d'alimentation (☞ p. 6)
- ❷ Connecteur d'entrée d'antenne (☞ p. 6)
- ❸ Commutateur RF (☞ p. 6)
- ❹ Connecteurs de sortie vidéo/audio (☞ p. 39)
* Le HR-J453U n'a seulement qu'un connecteur de sortie AUDIO.
- ❺ Connecteur de sortie RF (☞ p. 6)

PANNEAU D'AFFICHAGE AVANT

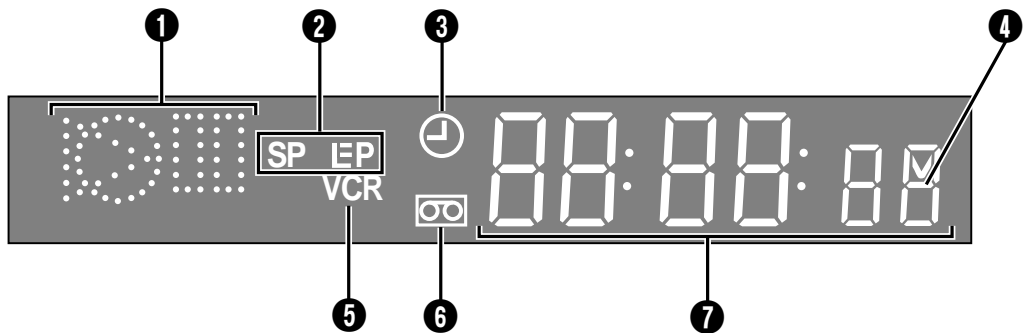

❶ Indicateurs de mode symboliques

LECTURE: RECHERCHE AVANT/INVERSE VARIABLE:		ARRET SUR IMAGE:	
		IMAGI RALENTI AVANT:	
		ENREGISTREMENT:	
		PAUSE ENREGISTREMENT:	

- ❷ Indicateurs de vitesse d'enregistrement (☞ p. 17)
- ❸ Indicateur de mode de minuterie
- ❹ Indicateur de verrouillage enfant (☞ p. 44)
- ❺ Indicateur de mode VCR (☞ p. 28)
- ❻ Marque de "cassette chargée"
- ❼ Affichage du canal ["F-1" pour mode AUX]
Affichage du compteur (☞ p. 8)
Affichage de l'horloge (☞ p. 8)

TÉLÉCOMMANDE (fournie)

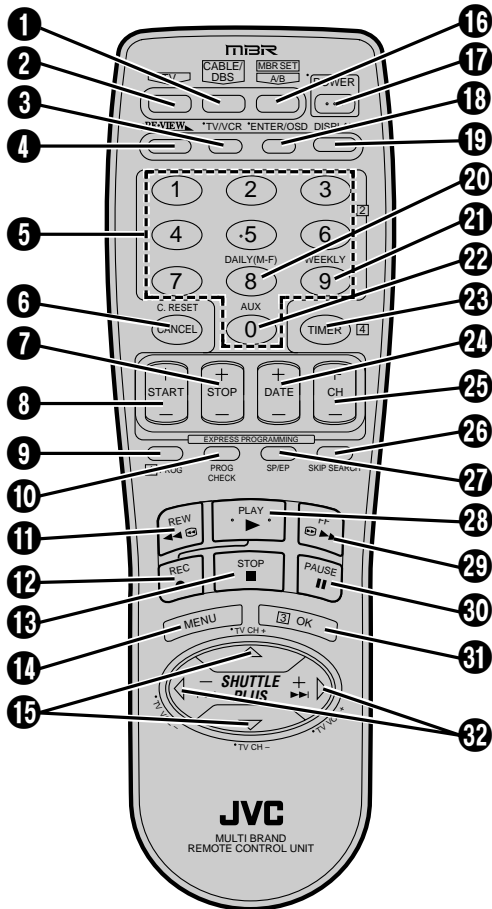

Les touches avec un petit point sur la gauche du nom peuvent également être utilisées pour commander un téléviseur tout en maintenant pressée la touche TV (p. 41)

- 1 Touche CABLE/DBS (p. 42, 43)
- 2 Touche TV (p. 41)
- 3 Touche TV/VCR (p. 28)
- 4 Touche Instant REVIEW (p. 20)
- 5 Touches NUMBER (p. 17, 30)
- 6 Touche CANCEL (p. 36)
Touche de remise à zéro du compteur [C.] RESET (p. 22)
- 7 Touche STOP +/- (p. 34)
- 8 Touche START +/- (p. 34)
- 9 Touche PROG. (p. 30, 34)
- 10 Touche PROG. CHECK (p. 36)
- 11 Touche de rembobinage [REW] (p. 16)
- 12 Touche d'enregistrement [REC] (p. 17)
- 13 Touche STOP (p. 16)
- 14 Touche MENU (p. 10)
- 15 Touches SHUTTLE PLUS $\Delta \nabla$ (p. 10)
Touches de canal [TV CH] +/- (p. 41, 42, 43)
- 16 Touche MBR SET (p. 41, 42, 43)
Touche de code A/B (p. 44)
- 17 Touche POWER ON/OFF (p. 10)
- 18 Touche ENTER (p. 17)
Touche d'affichage sur écran [OSD] (p. 23)
- 19 Touche DISPLAY (p. 22)
- 20 Touche d'enregistrement par minuterie DAILY (p. 31, 35)
- 21 Touche d'enregistrement par minuterie WEEKLY (p. 31, 35)
- 22 Touche de sélection de mode "AUX" (p. 40)
- 23 Touche TIMER (p. 31, 35)
- 24 Touche DATE (p. 34)
- 25 Touches de canal [CH] +/- (p. 17, 25)
- 26 Touche SKIP SEARCH (p. 19, 25)
- 27 Touche de vitesse d'enregistrement [SP/EP] (p. 17)
- 28 Touche PLAY (p. 16)
- 29 Touche d'avance rapide [FF] (p. 16)
- 30 Touche PAUSE (p. 18)
- 31 Touche OK (p. 10)
- 32 Touche SHUTTLE PLUS $\lll \ggg$ ($\langle \rangle$) (p. 18, 19)
Touches de volume [TV VOL] +/- (p. 41)

Mise en place des piles

- 1 Ouvrir le couvercle du compartiment des piles.
- 2 Introduire deux piles de taille "AA" (fournies) dans le sens indiqué sous le couvercle.
- 3 Remettre le couvercle.

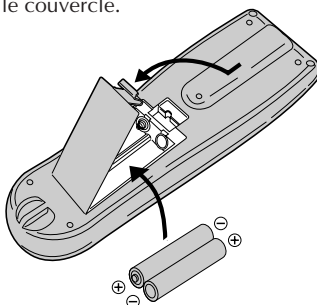

Utilisation

La télécommande peut commander la plupart des fonctions de votre magnétoscope.

- 1 Diriger la télécommande vers la fenêtre de réception infrarouge.
- 2 Appuyer sur la touche de fonctionnement appropriée.
- 3 La distance de fonctionnement maximale de la télécommande est de 8 m environ.

REMARQUES:

- Cette télécommande peut également commander plusieurs marques de téléviseurs, d'adaptateurs de TV câblée et de récepteurs DBS. Pour des instructions, p. 41 à 43.
- Si la télécommande ne fonctionne pas correctement, retirer les piles, attendre un moment, remettre les piles puis essayer de nouveau.

GÉNÉRALES

Alimentation	: CA 120 V ~, 60 Hz
Consommation	
Alimentation en marche	: 22 W (HR-VP653U) : 20 W (HR-VP453U)
Alimentation à l'arrêt	: 3 W
Température	
Fonctionnement	: 5°C à 40°C
Stockage	: -20°C à 60°C
Position de fonctionnement	: Uniquement horizontale
Dimensions (L x H x P)	: 360 x 94 x 273 mm
Poids	: 3,0 kg
Format	: Standard VHS NTSC
Durée maximale d'enregistrement	
SP	: 210 mn avec une cassette vidéo ST-210
EP	: 630 mn avec une cassette vidéo ST-210

VIDÉO/AUDIO

Système de signal	: Signaux couleur NTSC et monochromes EIA, 525 lignes/60 trames
Système d'enregistrement/lecture	: Système à balayage hélicoïdal avec têtes DA-4 (double azimut)
Rapport signal sur bruit	: 45 dB
Résolution horizontale	: 240 lignes
Gamme de fréquence	
Audio normal	: 70 Hz à 10.000 Hz
Audio Hi-Fi (HR-VP653U uniquement)	: 20 Hz à 20.000 Hz
Entrée/sortie	: Connecteurs RCA (IN x 1, OUT x 1)

SYNTONISATEUR

Système de syntonisation	: Syntonisateur à synthèse de fréquence
Canaux couverts	
VHF	: Canaux 2 à 13
UHF	: Canaux 14 à 69
CATV	: 113 canaux
Sortie RF	: Canal 3 ou 4 (commutable; pré-réglé sur le canal 3 avant expédition) 75 ohms, asymétrique

MINUTERIE

Référence de l'horloge	: Par quartz
Capacité de programmation	: Minuterie sur 1 an/8 programmes
Durée de soutien mémoire	: 10 mn environ

ACCESSOIRES

Accessoires fournis	: Câble RF (type F), Boîtier de télécommande à infrarouge, Pile "AA" x 2
---------------------	--

Erreurs et omissions possibles. Les caractéristiques techniques sont pour le mode SP sauf indication contraire. Présentation et caractéristiques modifiables sans préavis.



JVC

JVC CANADA INC.

21 Finchdene Square, Scarborough Ontario M1X 1A7